

**BABYFON®**

Vivanco GmbH
 Ewige Weide 15
 D-22926 Ahrensburg/Germany
 Fax +49(0)41 02 / 231 - 160
 www.babyfon.com

055

- D** Bedienungsanleitung
- GB** Instruction manual
- F** Mode d`emploi
- E** Instrucciones de uso
- I** Istruzioni per l`uso
- NL** Gebruiksaanwijzing
- SF** N käyttöohjet
- N** Betjeningsveiledning

BM 880 ECO

D	Bedienungsanleitung	4
GB	Instruction manual	10
F	Mode d`emploi	16
E	Instrucciones de uso	22
I	Istruzioni per l`uso	28
NL	Gebruiksaanwijzing	34
SF	N käyttöohjet	40
N	Betjeningsveiledning	46

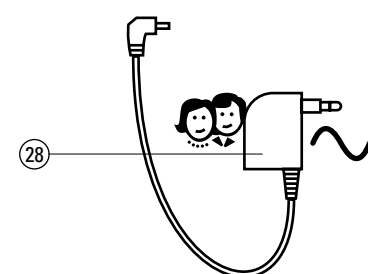
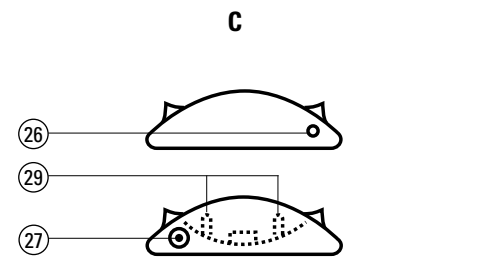
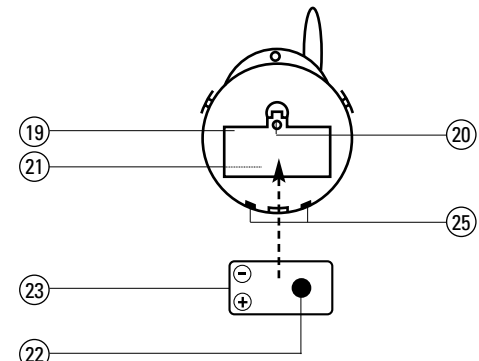
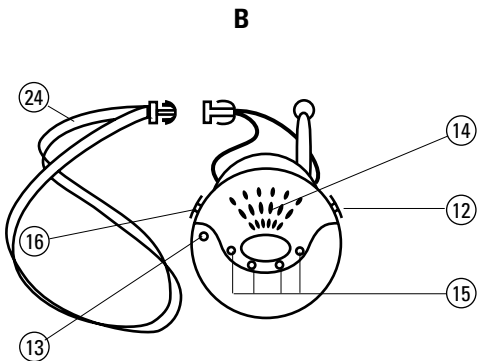
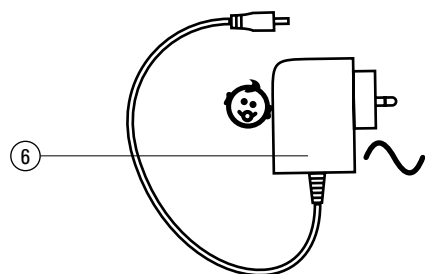
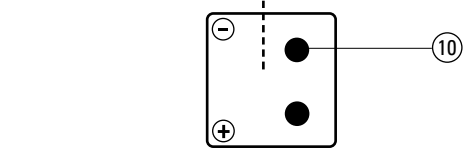
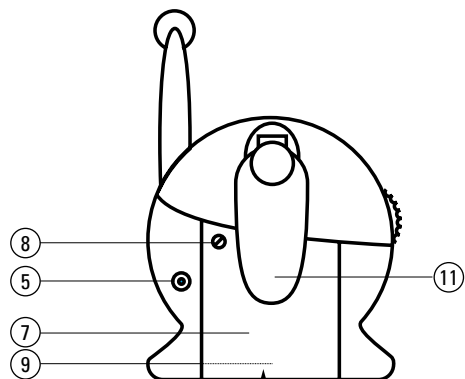
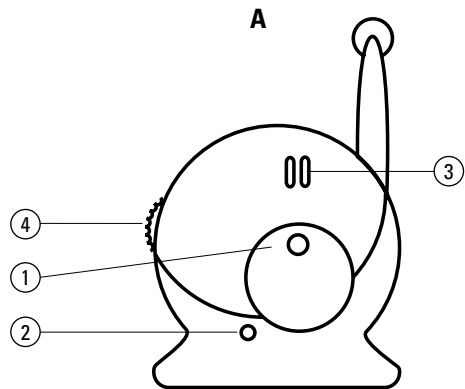

Babyfon BM 880 ECO

Babyfon® gehört zu führenden Marken für Funk-Babysitter in Europa. Seit vielen Jahren widmen wir uns der Entwicklung und Herstellung zuverlässiger und qualitativ hochwertiger Produkte. Das Babyfon BM 880 ECO setzt diese langjährige Tradition fort.

A Babygerät

- 1 Ein-/Aus-/Kanalwahlschalter
- 2 Betriebskontrollleuchte
- 3 Mikrofon
- 4 Empfindlichkeitseinstellung
- 5 Netzteilanschluss
- 6 Netzteil
- 7 Batteriefachdeckel
- 8 Schraube für Batteriefachdeckel
- 9 Batteriefach
- 10 Ladekontakte für Akku-Pack
- 11 Gürtelclip

B Elterngerät

- 12 Ein-/Aus-/Kanalwahlschalter
- 13 Betriebskontrollleuchte
- 14 Lautsprecher
- 15 Empfangskontrollanzeige
- 16 Lautstärkeregler
- 19 Batteriefachdeckel
- 20 Schraube für Batteriefachdeckel
- 21 Batteriefach
- 22 Ladekontakt für Akku-Pack
- 23 Akku-Pack
- 24 Umhängeband
- 25 Ladekontakte für die Ladestation

C Ladestation für Elterngerät

- 26 Betriebskontrollleuchte
- 27 Netzteilanschluss
- 28 Netzteil
- 29 Ladekontakte für Elterngerät

Wichtige Information

Bitte lesen Sie sich diese Bedienungsanleitung sorgfältig durch. Dieses Babyfon ist nur als Hilfsmittel gedacht. Es ist kein Ersatz für eine verantwortungsbewusste und korrekte Aufsicht der Eltern und sollte daher auch nicht als solches eingesetzt werden.

- Das Babyfon und das Anschlusskabel des Netzteils niemals in die Reichweite des Babys legen, bitte halten Sie einen Mindestabstand von 1 Meter.
- Stellen Sie das Babygerät niemals in das Babybett oder den Laufstall.
- Verwenden Sie das Babyfon niemals in der Nähe von Wasser oder an feuchten Orten.
- Vermeiden Sie extreme Hitze- oder Lichteinwirkung.
- Öffnen Sie niemals die Gehäuse oder Netzteile (Gefahr von Stromschlägen!).
- Prüfen Sie, ob die lokale Netzspannung mit der angegebenen Spannung auf dem Netzteil übereinstimmt.
- Vermeiden Sie die Berührung der Batterie- und Ladekontakte. Führen Sie keine Metallgegenstände an die Kontakte.

Praktische Hinweise

Herkömmliche Funk-Babysitter erzeugen elektrische, magnetische und elektromagnetische Felder. Durch die besondere Schirmung des BM 880 ECO sind im Abstand von 30 cm keine elektrischen und magnetischen Felder mehr messbar. Elektromagnetische Felder entstehen durch Funkbetrieb und sind nicht vollständig vermeidbar. Platzieren Sie das Babygerät deshalb mindestens in 1 Meter Abstand zum Baby.

- Decken Sie das Babygerät nie ab (z.B. mit einem Handtuch, Laken, usw.)
- Reinigen Sie das Babyfon mit einem feuchten Tuch

Vorbereitung Ihres Babyfons

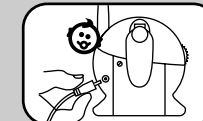

1. Stellen Sie das Babygerät mindestens 1 Meter von Ihrem Baby entfernt auf. Stellen Sie das Babygerät niemals in das Babybett oder den Laufstall.
2. Schließen Sie das Netzteil an den Anschluss am Babygerät an.

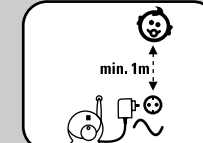

3. Stecken Sie das Netzteil in eine möglichst weit vom Baby entfernte Steckdose.

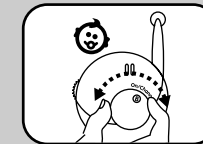

4. Schalten Sie das Babygerät ein, indem Sie den Kanal A oder B wählen.

5. Entfernen Sie sich mit dem Elterngerät vom Babygerät. Wenn die Einheiten zu nahe beieinander stehen, kann ein hoher Pfeifton entstehen.

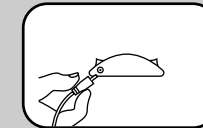

6. Schließen Sie das zweite Netzteil an den Anschluss der Ladestation für das Elterngerät an.

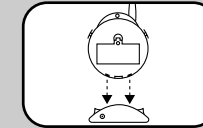

7. Stellen Sie das Elterngerät so in die Ladestation, dass die Ladekontakte von Elterngerät und Ladestation miteinander verbunden sind.

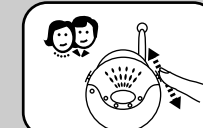

8. Schalten Sie das Elterngerät ein und wählen Sie den *gleichen Kanal wie beim Babygerät*.
9. Ihr Babyfon ist nun betriebsbereit, die Übertragung startet automatisch, wenn die Babygerät durch ein Geräusch aktiviert wird.
10. Testen Sie zum Beispiel mit Hilfe eines Radios, ob die Übertragung an dem von Ihnen gewählten Einsatzort gewährleistet ist.

Gebrauch Ihres Babyfons

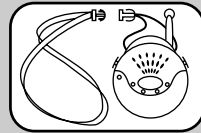

1. Befestigen Sie die das Umhängeband am Elterngerät.

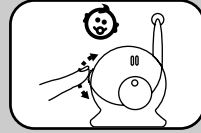

2. Stellen Sie sicher, dass beide Geräte eingeschaltet sind und der gleiche Kanal gewählt ist.

3. Stellen Sie die Ansprechempfindlichkeit des Mikrofons am Babygerät auf das von Ihnen gewünschte Niveau ein. Anfangs empfiehlt sich eine Mittelstellung, die individuell nachjustiert werden kann.

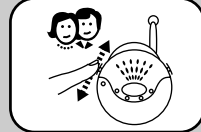

4. Stellen Sie die Lautstärke am Elterngerät Ihren Wünschen entsprechend (laut / mittel / leise) ein. Wird das Babygerät durch ein Geräusch im Kinderzimmer aktiviert, startet automatisch die Übertragung und die Betriebskontrollleuchte des Elterngerätes wechselt für die Dauer der Übertragung von grün auf rot.

Erklärung der Funktionen

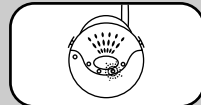

Empfangskontrollanzeige / Empfangsüberwachung

Zwischen Eltern- und Babygerät besteht ein regelmäßiger Funkkontakt. Die Empfangskontrollanzeige der Elterneinheit zeigt an, ob noch ein ausreichender Kontakt zum Babygerät besteht. Alle 4 Lämpchen leuchten bei vollem Empfang, bei schwachem Empfang leuchtet nur noch ein Lämpchen. Reißt der Funkkontakt vollständig ab zum Beispiel weil sich das Babygerät außerhalb der Reichweite befindet, oder weil die Batterie des Babygerätes erschöpft ist, gibt das Elterngerät nach kurzer Zeit einen Alarmton ab. Zusätzlich blinkt die Betriebskontrollleuchte. Alarmton und Blinken schalten sich ab, sobald wieder Funkkontakt besteht.

Digitaler Pilotton / Vermeidung von Störungen

Das Babygerät sendet neben der Geräuschübertragung zusätzlich einen unhörbaren Signalton. Die Elterneinheit startet den Empfang nur, wenn dieser Signalton empfangen wird. Dadurch wird der Empfang fremder Funk-Babysitter nahezu ausgeschlossen. Dennoch können in seltenen Fällen Störungen durch andere Funkanwendungen in der Nähe auftreten. Beim Auftreten solcher Störungen oder bei schlechtem Empfang schalten Sie beide Geräte auf den anderen Kanal um.

250 m Reichweite

Sie erzielen im Freien bei idealen Bedingungen mit Ihrem Babyfon eine Reichweite von ca. 250 Metern. Hindernisse wie Wände, Decken oder große Objekte beeinträchtigen die Reichweite. Je mehr Hindernisse sich zwischen Baby- und Elterngerät befinden, desto geringer wird die Reichweite.

Verwendung des mitgelieferten Akku-Packs

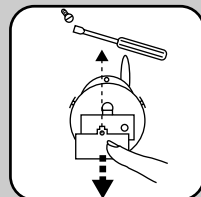

Elterngerät

1. Öffnen Sie das Batteriefach, indem Sie die Schraube am Batteriefachdeckel lösen.

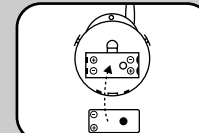

2. Legen Sie den mitgelieferten Akku-Pack unter Beachtung der korrekten Polung in das Batteriefach. Achten Sie darauf, dass der Ladekontakt im Batteriefach hergestellt ist (siehe B22 am Elterngerät).

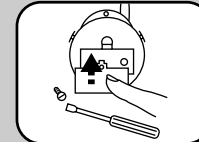

3. Schieben Sie den Batteriefachdeckel wieder auf das Batteriefach und drehen Sie die Schraube wieder fest.

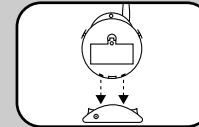

4. Schließen Sie das Netzteil an den Anschluss der Ladestation für das Elterngerät an. Stellen Sie das Elterngerät so in die Ladestation, dass die Ladekontakte von Elterngerät und Ladestation miteinander verbunden sind.

5. Der Akku-Pack wird nun automatisch aufgeladen. Die vollständige Ladung ist nach ca. 15 Stunden abgeschlossen.

Babygerät (Akku-Pack nicht im Lieferumfang)

Der mitgelieferte Akku-Pack ist nur für das Elterngerät verwendbar. Sie können im Fachhandel unter der Babyfon® Modell-Nr. EAB 4 einen Akku-Pack für das Babygerät bestellen. Dieser kann dann auch über die im Babygerät integrierte Ladefunktion aufgeladen werden.

Verwendung anderer Akkus oder Batterien

Eltern- und Babygerät können auch mit handelsüblichen AAA Mikro-Akkus oder nicht-auf-ladbaren 1,5V AAA Batterien betrieben werden. Eine Aufladung handelsüblicher AAA Mikro-Akkus über die Geräte ist allerdings nicht möglich.

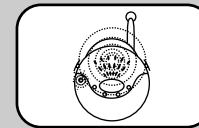

Batteriealarm

Ein Signalton und eine blinkende Betriebskontrollleuchte warnt Sie, sobald die Akkus oder Batterien im Elterngerät erschöpft sind. Sie sollten dann neue Batterien einlegen oder Akkus wieder aufladen.

Entsorgung der Batterien

Entsorgen Sie die Batterien oder Akkus auf umweltfreundliche Weise. Batterien oder Akkus gehören nicht in den Hausmüll. Verwenden Sie keine alten und neuen Batterien oder unterschiedliche Batterietypen gleichzeitig. Entfernen Sie Batterien aus dem Gerät, wenn es längere Zeit nicht verwendet wird.

Technische Spezifikation

Anzahl Kanäle:	2	
Frequenz	864,8 – 865,0 MHz	
Stromversorgung:	Sender:	Steckernetzteil 9 Volt/ 200mA oder 4 Mikro-Zellen (AAA) oder Akku-Pack EAB 4 (als Sonderzubehör im Fachhandel erhältlich)
	Empfänger:	Steckernetzteil 9 Volt/ 200mA oder Akku-Pack EAB 2 (im Lieferumfang)
Sendeleistung:	max. 10 mW	
Betriebstemperatur:	10 bis 40°	

Technische Änderungen vorbehalten!
Babyfon® ist ein eingetragenes Warenzeichen der Vivanco AG, Ahrensburg

Fehlerbehebung

Sollte Ihr Babyfon BM 880 ECO nicht korrekt funktionieren, gehen Sie bitte in folgender Reihenfolge vor:

1. Versuchen Sie mit Hilfe der folgenden Störungstabelle den Fehler zu finden und zu beseitigen.
2. Lesen Sie den entsprechenden Abschnitt in dieser Anleitung sorgfältig durch.
3. Schauen Sie im Internet unter www.babyfon.de oder www.vivanco.com nach, ob der Fehler und dessen Beseitigung dort beschrieben wird.
4. Fragen Sie Ihren Fachhändler.
5. Rufen Sie in Deutschland die Telefon-Hotline 01805 / 40 49 10 (0,12€ / Min.) an. Kontakte in Europa siehe unter www.vivanco.com

Problem	Mögliche Ursache	Lösung
Keine Übertragung/ keine Sendung/kein Ton	Kanal ist bei beiden Geräten unterschiedlich eingestellt	Stellen Sie beide Geräte auf denselben Kanal (A1/B12)
	Sender schaltet nicht automatisch auf Senden	Ansprechempfindlichkeit erhöhen (A4)
	Geräte befinden sich außerhalb der Reichweite	Abstand zwischen den Geräten verringern
	Sender steht nicht beim Baby oder ist zu weit entfernt	Verringern Sie die Distanz des Senders zum Baby, unter Beachtung des Mindestabstandes von 1m
	Batterien erschöpft	Wenn Sie Batterien verwenden, tauschen Sie diese aus
Es ist eine Störung in der Übertragung oder eine fremde Sprache zu hören	Kanal ist ungünstig gewählt	Wechseln Sie auf einen anderen Kanal (A1/B12)
Lautes Piepen und Pfeifen	Rückkopplung, da Abstand zwischen den Geräten zu gering ist	Abstand zwischen den Geräten vergrößern oder verringern Sie die Lautstärke am Empfänger (B16)
Akkus werden nicht mehr geladen	Steckernetzteil ist nicht an die Stromversorgung angeschlossen	Überprüfen Sie den Anschluss
	Stecker des Steckernetzteils steckt nicht richtig im Gerät	Stecker richtig in die Anschlussbuchse (A5/C27) stecken
	Elterngerät steht nicht richtig auf der Ladeschale	Elterngerät richtig platzieren, bis Betriebskontrollleuchte brennt
	Akkus haben ihre Lebensdauer überschritten	Akkus austauschen
Babyfon sendet bei jedem kleinsten Geräusch	Ansprechempfindlichkeit ist zu hoch eingestellt	Ansprechempfindlichkeit verringern (A4)

Zulassung

CE 0700

Dieses Vivanco Funkprodukt entspricht der europäischen R&TTE Richtlinie für Funkssysteme in harmonisierten Frequenzbereichen. Der Verkauf und Betrieb dieser Systeme ist in der EU sowie CH und N möglich.
In allen nicht genannten Staaten ist der Betrieb nicht zulässig.
Die Konformitätserklärung finden Sie am Ende dieses Heftes

Garantie

Die Garantiezeit beträgt 12 Monate ab Kaufdatum. Bitte wenden Sie sich an Ihren Fachhändler oder an
Vivanco Service
Ewige Weide 17,
D-22926 Ahrensburg/Germany
Bitte unbedingt den Kaufbeleg vorlegen.

Babyfon BM 880 ECO

Babyfon® is one of the leading brands for wireless baby monitors in Europe. We have devoted ourselves for many years to the development and production of reliable, high-quality products. The Babyfon BM 880 ECO continues in this long-standing tradition.

A Baby device

- 1 On/Off/Channel selector switch
- 2 Power-on lamp
- 3 Microphone
- 4 Sensitivity setting
- 5 AC adapter connector
- 6 AC adapter
- 7 Battery compartment lid
- 8 Screw for battery compartment lid
- 9 Battery compartment
- 10 Charging contact for battery pack
- 11 Belt clip

B Parent device

- 12 On/Off/Channel selector switch
- 13 Power-on lamp
- 14 Speaker
- 15 Reception control indicator
- 16 Volume control
- 17 Battery compartment lid
- 18 Screw for battery compartment lid
- 19 Battery compartment
- 20 Charge contacts for battery pack
- 21 Battery pack
- 22 Neck strap
- 23 Charge contacts for charger

C Charger for parent device

- 24 Power-on indicator
- 25 AC adapter connector
- 26 AC adapter
- 27 Charge contacts for parent device

Important information

Please read these instructions carefully. This Babyfon is only intended as an aid. It is not a substitute for responsible, correct parental supervision and should therefore not be used as such.

- Never place the Babyfon and the connecting cable within the baby's reach; please observe a minimum distance of 1 metre.
- Never place the baby device in the baby's cot or playpen.
- Never use the Babyfon near water or in damp places.
- Avoid exposure to extreme heat or strong light.
- Never open the housings or AC adapters (danger of electric shock!).
- Make sure that the local mains voltage corresponds to the voltage specified on the AC adapter.
- Avoid touching the battery and charging contacts. Do not touch the contacts with metal objects.

Practical tips

Conventional wireless baby monitors create electrical, magnetic and electromagnetic fields. Due to the special shielding of the BM 880 ECO, electrical and magnetic fields are no longer detectable at a distance of 30 cm. Electromagnetic fields are produced by wireless transmission and are not entirely avoidable. Therefore place the baby device at least 1 metre away from the baby.

- Never cover the baby device (e.g. with a towel, sheet, etc.)
- Use a damp cloth to clean the Babyfon

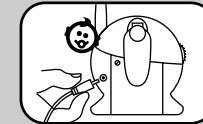
Preparing your Babyfon

1. Place the baby device at least 1 metre away from your baby. Never place the baby device in the cot or the playpen.
2. Connect the AC adapter to the connector on the baby device.

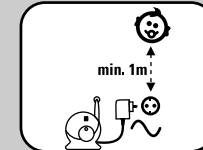

3. Plug the AC adapter into a mains socket as far away from the baby as possible.

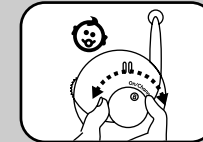

4. Switch on the baby device by selecting channel A or B.

5. Take the parent device and move away from the baby device. If the units are placed too close together, there may be a high-pitched whistling sound.

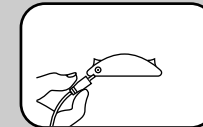

6. Connect the second AC adapter to the connector on the charger for the parent device.

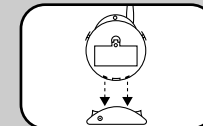

7. Place the parent device in the charger so that the charge contacts of the parent device and the charger are connected.

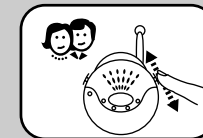

8. Switch on the parent device and select the same channel as on the baby device.
9. Your Babyfon is now ready for use. Transmission begins automatically when the baby device is activated by a noise.
10. Using a radio, for example, you can test whether transmission is ensured at the location you have chosen.

Using your Babyfon

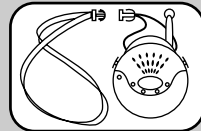

1. Attach the neck strap to the parent device.

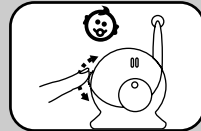

2. Make sure that both devices are switched on and that the same channel is selected.

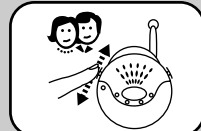

3. Set the response sensitivity of the microphone on the baby device to the level you require. To begin with, we recommend a middle position that can later be adjusted as required.

4. Set the volume on the parent device to the level required (high / medium / low). If the baby device is activated by a noise in the baby's bedroom, transmission starts automatically and the power-on lamp of the parent device changes from green to red for the duration of the transmission.

Explanation of functions

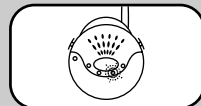

Reception control indicator / reception monitoring

There is regular radio contact between the baby device and the parent device. The reception control indicator on the parent unit indicates whether there is still sufficient contact to the baby device. All 4 lamps glow during full reception; only one lamp glows when reception is weak. If radio contact breaks down completely, for example because the baby device is outside the range, or because the batteries in the baby device are empty, the parent device emits an alarm tone after a short time. In addition, the power-on lamp flashes. The alarm tone and flashing stop automatically as soon as radio contact is resumed.

Digital pilot tone / preventing interference

Besides the sounds made by the baby, the baby device also transmits an inaudible signal tone. The parent device only begins reception when this signal tone is received. This practically rules out the reception of external wireless baby monitors. In rare cases, however, interference from other wireless devices in the vicinity may occur. In the event of such interference or poor reception, switch both devices to the other channel.

250 m range

In ideal conditions, the range of your Babyfon outdoors is approx. 250 metres. Obstacles such as walls, ceilings or large objects affect the range. The more obstacles there are between the baby and parent devices, the smaller the range becomes.

Using the battery pack supplied

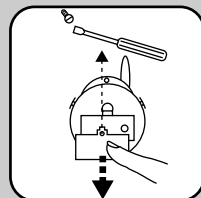

Parent device

1. Open the battery compartment by loosening the screw on the battery compartment lid.

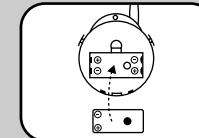

2. Insert the battery pack supplied in the battery compartment, observing the correct polarity. Make sure that the charging contact has been made in the battery compartment (see B20 on parent device).



3. Slide the battery compartment lid back on to the battery compartment and tighten the screw again.

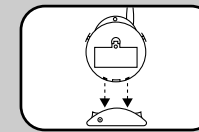

4. Connect the AC adapter to the connector on the charger for the parent device. Place the parent device in the charger so that the charge contacts of the parent device and the charger are connected.

5. The battery pack is now charged automatically. Charging is complete after approx. 15 hours.

Baby device (battery pack not included)

The battery pack supplied can only be used for the parent device. You can order a battery pack for the baby device (Babyfon® model number EAB 4) from a specialist dealer. This can then also be charged using the charge function integrated in the baby device.

Using other battery packs or batteries

The parent and baby devices can also be powered with standard AAA battery packs or non-rechargeable 1.5V AAA batteries. However, standard AAA battery packs cannot be charged using the devices.

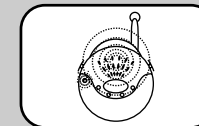

Battery alarm

A signal tone and the flashing power-on lamp warn you as soon as the battery pack or batteries in the parent device are empty. You should then insert new batteries or recharge the battery pack.

Disposal of batteries

Consider the environment when disposing of the batteries or battery packs, which must not be thrown away with domestic rubbish. Do not use old and new batteries or different battery types simultaneously. Remove batteries from the device if it is not to be used for a long time.

Specifications

No. of channels:	2	
Frequency	864.8 – 865.0 MHz	
Power supply:	Transmitter:	AC adapter plug 9 Volt/ 200mA or 4 AAA batteries or EAB 4 battery pack (available from specialist dealers)
	Receiver:	AC adapter plug 9 Volt/ 200mA or battery pack EAB 2 (included)
Transmitting power:	max. 10 mW	
Operating temperature:	10 to 40° C	

Subject to alteration.

Babyfon® is a registered trademark of Vivanco AG, Ahrensburg

Trouble-shooting

- If your Babyfon BM 880 ECO should not function properly, please proceed as follows:
1. Using the following table of malfunctions, try to find and correct the fault.
 2. Read the corresponding section in these instructions carefully.
 3. Look on the Internet at www.vivanco.com to see whether the fault and its correction are described.
 4. Ask your dealer.
 5. Call the telephone hotline 01805 / 40 49 10 (€0.12/min.) for Germany. You will find contacts for Europe at www.vivanco.com.

Problem	Possible cause	Solution
No transmission / no sound	Different channels set on both devices	Set both devices to same channel (A1/B12)
	Transmitter does not switch automatically to transmit	Increase response sensitivity (A4)
	Devices are outside range	Reduce distance between devices
	Transmitter is not by baby or too far away	Reduce distance of transmitter from baby, observing minimum distance of 1 metre
	Batteries are empty	If batteries are used, replace them
Interference or another voice can be heard during transmission	Unfavourable choice of channel	Change to another channel (A1/B12)
Loud beeping and whistling noise	Feedback due to insufficient distance between devices	Increase distance between devices or reduce volume on receiver (B16)
Battery packs no longer being charged	AC adapter plug is not connected to power supply	Check connection
	Plug of AC adapter not connected properly to device	Insert plug properly into connector socket (A5/C25)
	Parent device not positioned correctly on charge cradle	Position parent device correctly until power-on indicator glows
	Battery packs have come to the end of their service life	Replace battery packs
Babyfon transmits every tiny sound	Response sensitivity set too high	Reduce response sensitivity (A4)

Licence

CE 0700

This Vivanco FM product conforms with the European R&TTE directive for FM systems in harmonised frequency ranges. These systems can be sold and operated in the EU, as well as in CH and N.
Operation is not permitted in all countries not named.
The declaration of conformity is included at the end of this manual.

Warranty

The warranty period is 12 months from the date of purchase. Please contact your specialist dealer or
Vivanco Service
Ewige Weide 17,
D-22926 Ahrensburg/Germany
A copy of the purchase receipt must be included.

Babyfon BM 880 ECO

Babyfon® est l'une des marques principales dispositifs de surveillance sans fil pour bébés en Europe. Depuis des années, nous nous consacrons au développement et à la fabrication de produits fiables et haut de gamme. Le Babyfon BM 880 ECO est la continuation de cette tradition longue de plusieurs années.

A Unité-enfant

- 1 Marche/Arrêt et sélecteur de canal
- 2 Voyant de contrôle de fonctionnement
- 3 Microphone
- 4 Réglage de sensibilité
- 5 Prise pour adaptateur secteur
- 6 Adaptateur secteur
- 7 Couvercle du compartiment des piles
- 8 Vis pour le couvercle du compartiment des piles
- 9 Compartiment des piles
- 10 Contacts de charge pour pack d'accus
- 11 Clip ceinture

B Unité-parents

- 12 Marche/Arrêt et sélecteur de canal
- 13 Voyant de contrôle de fonctionnement
- 14 Haut-parleur
- 15 Indication de réception
- 16 Réglage du volume
- 17 Couvercle du compartiment des piles
- 18 Vis pour le couvercle du compartiment des piles
- 19 Compartiment des piles
- 20 Contacts de charge pour pack d'accus
- 21 Pack d'accus
- 22 Bandoulière
- 23 Contacts de charge pour la station de charge

C Station de charge pour unité-parents

- 24 Voyant de contrôle de fonctionnement
- 25 Prise pour adaptateur secteur
- 26 Adaptateur secteur
- 27 Contacts de charge pour unité-parents

Information importante

Veuillez lire cette notice d'emploi avec soin. Ce Babyfon n'est qu'une aide. Il ne remplace pas la présence responsable et attentive des parents, et, pour cette raison, ne doit pas être utilisé comme tel.

- Ne laissez jamais le Babyfon et le câble de raccordement de l'adaptateur secteur à la portée de l'enfant. Gardez toujours une distance d'au moins 1 mètre.
- Ne placez jamais l'unité-enfant dans le lit de votre enfant, ni dans son parc.
- N'utilisez jamais le Babyfon à proximité d'eau ou dans des endroits humides.
- Évitez l'exposition à la chaleur trop forte ou à la lumière du soleil.
- N'ouvrez jamais les appareils ni les adaptateurs secteur (danger de secousses électriques !).
- Vérifiez si la tension d'alimentation locale correspond avec celle indiquée sur l'adaptateur secteur.
- Évitez de toucher les contacts des piles et les contacts de charge. Ne touchez pas les contacts avec des objets métalliques.

Conseils pratiques

Les dispositifs de surveillance sans fil pour bébés génèrent normalement des champs électriques, magnétiques et électromagnétiques. Grâce au blindage spécial du BM 880 ECO, les champs électriques et magnétiques ne sont plus mesurables au-delà d'un rayon de 30 cm. Les champs électromagnétiques sont générés par la transmission radio et ne peuvent pas être entièrement évités. Placez par conséquent l'unité-enfant à une distance d'au moins 1 mètre de votre enfant.

- Ne couvrez jamais l'unité-enfant (par ex. avec une serviette, un drap etc.).
- Nettoyez le Babyfon avec un chiffon humide.

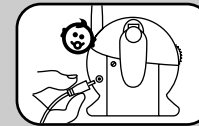
Préparation de votre Babyfon

1. Placez l'unité-enfant à une distance d'au moins 1 mètre de votre enfant. Ne placez jamais l'unité-enfant dans le lit de votre enfant, ni dans son parc.
2. Reliez l'adaptateur secteur à la prise sur l'unité-enfant.

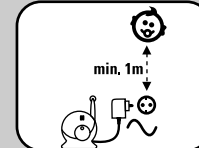

3. Raccordez l'adaptateur secteur à une prise de courant le plus possible éloignée de votre enfant.



4. Activez l'unité-enfant en choisissant le canal A ou B.

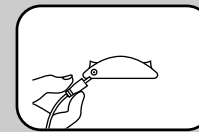

5. Eloignez-vous de l'unité-enfant en emportant avec vous l'unité-parents. Lorsque les deux unités sont trop près l'une de l'autre, un sifflement aigu peut se faire entendre.

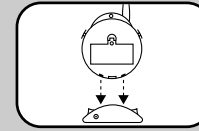

6. Reliez le deuxième adaptateur secteur à la prise de la station de charge pour l'unité-parents.

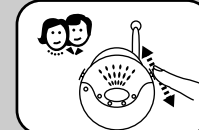

7. Placez l'unité-parents dans la station de charge de manière à ce que les contacts de charge de l'unité-parents et de la station de charge soient reliés les uns aux autres.



8. Activez l'unité-parents puis choisissez le même canal que celui réglé sur l'unité-enfant.

9. Maintenant, le Babyfon est prêt à fonctionner. La transmission démarre automatiquement dès qu'un bruit active l'unité-enfant.
10. Testez, par ex. à l'aide d'un poste de radio, si la transmission est réellement possible à l'endroit voulu.

Utilisation de votre Babyfon

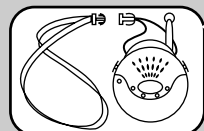

1. Fixez la bandoulière à l'unité-parents.

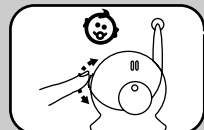

2. Assurez-vous que les deux appareils sont allumés et que le même canal est choisi.

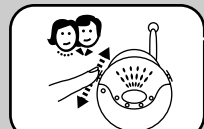

3. Réglez sur l'unité-enfant le niveau voulu de sensibilité du microphone. Nous recommandons, au départ, une position moyenne, que vous pourrez par la suite corriger à loisir.

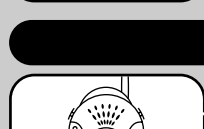

4. Réglez sur l'unité-parents le volume suivant vos exigences (fort / moyen / faible). Dès que dans la chambre d'enfants, un bruit active l'unité-enfant, la transmission démarre automatiquement, tandis que le voyant de contrôle de fonctionnement de l'unité-parents passe de vert à rouge pour la durée de la transmission.

Explication des fonctions

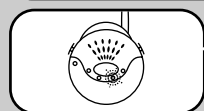

Indication de réception / Contrôle de réception

L'unité-parents et l'unité-enfant sont en contact radio permanent l'une avec l'autre. L'indication de réception de l'unité-parents indique si le contact avec l'unité-enfant est toujours suffisant. Les voyants sont tous les 4 allumés si la réception est bonne. En cas de réception faible, seul un voyant est allumé. En cas de perte de contact radio, par ex. parce que l'unité-enfant est hors portée, ou que sa pile est épuisée, l'unité-parents émet aussitôt un signal d'alarme acoustique, tandis que le voyant de contrôle de fonctionnement clignote. Le signal d'alarme acoustique et le clignotement s'arrêtent dès que le contact radio est rétabli.

Contrôle numérique automatique audio / Eviter les parasites

Outre qu'elle retransmet le bruit, l'unité-enfant émet aussi un signal acoustique inaudible. L'unité-parents ne démarre la réception qu'à la réception de ce signal acoustique. Il est ainsi possible d'exclure presque entièrement la réception de signaux provenant d'autres dispositifs de surveillance sans fil pour bébés. Le risque demeure cependant, bien que les cas soient rares, qu'il y ait des parasites dus à d'autres appareils radioélectriques situés à proximité. En cas de tels parasites ou de mauvaise réception, réglez les deux appareils sur un autre canal.

Portée de 250 m

En plein air, dans de bonnes conditions, le Babyfon peut atteindre une portée d'env. 250 mètres. Des obstacles tels que cloisons, plafonds ou de gros objets diminuent la portée. Plus il y a d'obstacles entre l'unité-enfant et l'unité-parents, moindre est la portée.

Utilisation du pack d'accus fourni

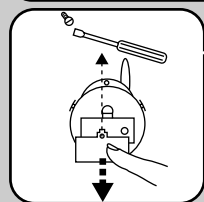

Unité-parents

1. Ouvrez le compartiment des piles en dévissant la vis située sur le couvercle du compartiment.

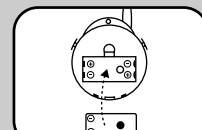

2. Placez dans le compartiment des piles le pack d'accus fourni en prêtant attention à la polarité. Assurez-vous que dans le compartiment des piles, le contact de charge est bien établi (voir B20 sur l'unité-parents).

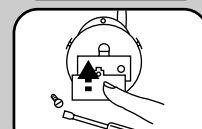

3. Remettez le couvercle du compartiment des piles sur le compartiment, puis resserrez la vis.

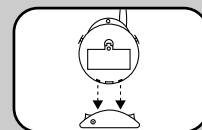

4. Reliez l'adaptateur secteur à la prise de la station de charge pour l'unité-parents. Placez l'unité-parents dans la station de charge de manière à ce que les contacts de charge de l'unité-parents et de la station de charge soient reliés les uns aux autres.
5. La charge du pack d'accus démarre aussitôt automatiquement. Une charge complète demande env. 15 heures.

Unité-enfant (pack d'accus non compris)

Le pack d'accus fourni ne peut être utilisé que pour l'unité-parents. Pour l'unité-enfant, vous pouvez commander dans le commerce spécialisé un pack d'accus, sous le code Babyfon® « EAB 4 », que vous pourrez recharger également à l'aide de la fonction de charge intégrée dans l'unité-enfant.

Utilisation d'autres accus ou piles

Pour l'alimentation de l'unité parents et de l'unité-enfant, vous pouvez utiliser également des accus R03 (AAA) standards ou des piles R03 (AAA) de 1,5 V non rechargeables. Vous ne pouvez cependant pas charger d'accus R03 (AAA) standards via les appareils.

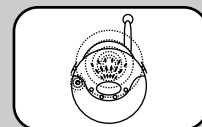

Alarme de la pile

Un signal acoustique et un voyant clignotant de contrôle de fonctionnement vous avertissent lorsque les accus ou les piles en place dans l'unité-parents sont épuisés. Remplacez alors les piles ou rechargez les accus.

Elimination des piles

Éliminez les piles ou les accus de façon écologique. Piles et accus ne sont pas des déchets ménagers. N'utilisez pas simultanément des piles usagées et des piles neuves ou des types différents de piles. Si vous envisagez de ne pas utiliser l'appareil pour longtemps, retirez les piles.

Spécifications techniques

Nombre de canaux :	2	
Fréquence :	864,8 – 865,0 MHz	
Alimentation :	Emetteur :	adaptateur secteur 9 volts/200mA ou 4 piles R03 (AAA) ou pack d'accus EAB 4 (disponible comme accessoire dans le commerce spécialisé)
	Récepteur :	adaptateur secteur 9 volts/200mA ou pack d'accus EAB 2 (compris)

Puissance émise : 10 mW maxi

Température de

fonctionnement : de 10 à 40°

Sous réserve de modifications techniques !

Babyfon® est une marque déposée, propriété de Vivanco AG, Ahrensburg.

Dépannage

Au cas où le Babyfon BM 880 ECO ne fonctionnerait pas correctement, procédez comme suit :

1. Cherchez et éliminez la cause du problème à l'aide du tableau de dépannage suivant.
2. Lisez attentivement la section correspondante de cette notice.
3. Connectez-vous sur Internet à l'adresse www.babyfon.de ou www.vivanco.com, puis cherchez si le dysfonctionnement et son remède y sont décrits.
4. Consultez votre revendeur spécialisé.
5. En l'Allemagne, appelez la hotline au 01805 / 40 49 10 (0,12€ la minute). Pour les contacts pour les autres pays européens, consultez le site www.vivanco.com.

Problème	Cause possible	Remède
Absence de transmission/ absence de signal/ absence de son	Le réglage du canal n'est pas le même sur les deux appareils.	Réglez le même canal (A1/B12) sur les deux appareils
	L'émetteur ne commence pas à émettre automatiquement.	Augmentez la sensibilité (A4)
	Les appareils se trouvent hors de la portée.	Diminuez la distance entre les appareils
	L'émetteur n'est pas à proximité de l'enfant ou est trop éloigné.	Réduisez la distance entre l'émetteur et l'enfant, sans oublier toutefois la distance minimale de 1 m
La transmission est brouillée ou des voix étrangères se font entendre.	Piles épuisées	Si vous utilisez des piles, changez-les
	Mauvais canal	Sélectionnez un autre canal (A1/B12)
Sifflement fort	Réaction à la suite d'une distance trop rapprochée entre les appareils	Augmentez la distance entre les appareils ou baissez le volume du récepteur (B16)
Les accus ne sont plus chargés.	L'adaptateur secteur n'est pas raccordé au secteur.	Vérifiez le raccordement
	La fiche de l'adaptateur secteur n'est pas bien insérée dans l'appareil.	Insérez correctement la fiche dans la prise de raccordement (A5/C25)
	L'unité-parents n'est pas bien en place dans la station de charge.	Mettez bien en place l'unité-parents, de manière à ce que le voyant de contrôle de fonctionnement s'allume
	Les accus ont dépassé leur durée de vie.	Changez les accus
Le Babyfon émet même les plus petits bruits.	La sensibilité réglée est trop grande.	Diminuez la sensibilité (A4)

Homologation

CE 0700

Ce produit radioélectrique Vivanco est conforme aux directives européennes R&TTE pour les systèmes radioélectriques utilisés dans des gammes de fréquence harmonisées. La vente et l'utilisation de ces systèmes sont possibles dans les pays de l'Union Européenne ainsi qu'en Suisse et en Norvège.
L'utilisation est interdite dans tous les autres Etats non mentionnés.
Vous trouverez la déclaration de conformité en fin de notice.

Garantie

L'appareil est garanti 12 mois à compter de la date d'achat. Adressez-vous à votre revendeur spécialisé, ou à
Vivanco Service
Ewige Weide 17
D-22926 Ahrensburg/Germany
 Veuillez présenter impérativement votre justificatif d'achat.

Babyfon BM 880 ECO

Babyfon® es una de las marcas europeas líder respecto a babysitters inalámbricos. Desde hace muchos años, nos dedicamos a desarrollo y producción de productos fiables de alta calidad. El Babyfon BM 880 ECO sigue con esta tradición.

A Aparato para el bebé

- 1 Interruptor de activación/desactivación y selección de canal
- 2 Lámpara de control de servicio
- 3 Micrófono
- 4 Ajuste de sensibilidad
- 5 Conexión para bloque de alimentación
- 6 Bloque de alimentación
- 7 Tapa del compartimiento de pilas
- 8 Tornillo para compartimiento de pilas
- 9 Compartimiento de pilas
- 10 Contactos de carga para acumulador
- 11 Clip de cinturón

B Aparato para los padres

- 12 Interruptor de activación/desactivación y selección de canal
- 13 Lámpara de control de servicio
- 14 Altavoz
- 15 Indicador de control de recepción
- 16 Regulador de volumen
- 17 Tapa del compartimiento de pilas
- 18 Tornillo para compartimiento de pilas
- 19 Compartimiento de pilas
- 20 Contactos de carga para acumulador
- 21 Acumulador
- 22 Cinta para llevar
- 23 Contactos de carga para la estación cargadora

C Estación cargadora para la unidad de los padres

- 24 Indicador de control de servicio
- 25 Conexión para el bloque de alimentación
- 26 Bloque de alimentación
- 27 Contactos de carga para la unidad de los padres

Información importante

Rogamos lea esmeradamente estas instrucciones para el uso. Este Babyfon es nada más que un medio auxiliar y no sustituye a una vigilancia responsable y correcta por parte de los padres, por lo que no se debería usarlo de tal manera.

- ¡No posicione nunca al alcance del bebé el Babyfon y el cable de conexión del bloque de alimentación. Debería guardar una distancia de seguridad mínima de 1 metro!
- ¡No posicione nunca el aparato para el bebé en la camita del mismo o en el corral!
- ¡No use nunca el Babyfon en la cercanía de agua o en lugares húmedos!
- ¡No lo exponga a calor o radiación incidente de luz fuertes!
- ¡No abra nunca la caja del aparato o los bloques de alimentación (peligro de electrocuciones)!
- ¡Controle, si la tensión local es idéntica con la tensión indicada en el bloque de alimentación!
- ¡No toque los contactos de las pilas y las de carga! ¡No toque los contactos con objetos metálicos!

Informaciones para el uso

Los usuales babysitters inalámbricos originan campos eléctricos, magnéticos y electro-magnéticos. Debido al blindaje especial del BM 880 ECO, dentro *de un ámbito de 30 cm ya no son medibles ni campos eléctricos ni magnéticos*. No obstante, no es posible evitar por completo los campos electromagnéticos originados por transmisiones radioeléctricas. Por eso, posicione la unidad para el bebé a una distancia de por lo menos 1 metro del bebé.

- ¡No tape nunca el aparato para el bebé (p.ej. mediante una toalla, sábana, etc.)!
- ¡Limpie el Babyfon mediante un trapo húmedo.

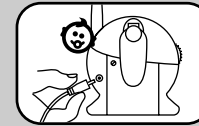
Preparar su Babyfon

1. Posicione el aparato para el bebé a una distancia de por lo menos 1 metro de su bebé!
No posicione nunca el aparato para el bebé en la camita del mismo o en el corral!
2. Conecte el bloque de alimentación a la conexión del aparato para el bebé!

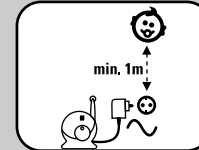

3. Enchufe el bloque de alimentación en un tomacorriente situado tan lejos posible de su bebé!

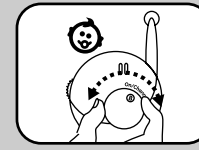

4. Active el aparato para el bebé seleccionando el canal A o el canal B!
5. Aléjese, con el aparato para los padres, del aparato para el bebé! Si las unidades se encuentran demasiado cercanas la una a la otra, puede resultar un sonido pío agudo.

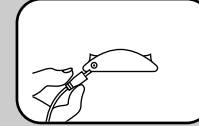

6. Conecte el segundo bloque de alimentación a la conexión de la estación cargadora para la unidad para los padres!

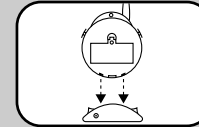

7. Coloque la unidad para los padres y el segundo bloque de alimentación de tal manera en la estación cargadora, que están en contacto los contactos de carga de la unidad para los padres y los de la estación cargadora!

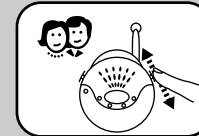

8. Active el aparato para los padres y seleccione el mismo canal antes ajustado en el aparato para el bebé.
9. Ahora, su Babyfon está listo para el servicio y el modo de transmisión es activado automáticamente en cuanto el aparato para el bebé es activado a través de un ruido.
10. Puede controlar la transmisión correcta usando, p.ej., una radio.

Usar su Babyfon

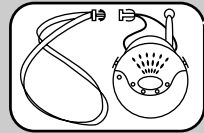

1. Fije la cinta de llevar en la unidad para los padres!

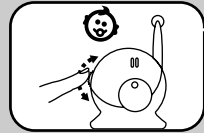

2. Asegúrese de que ambas unidades están activadas y que están ajustados en los mismos canales!

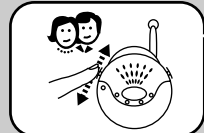

3. Ajuste al nivel requerido la sensibilidad de respuesta del micrófono en el aparato para el bebé. Para empezar, se recomienda elegir un nivel medio y ajustar, después, el nivel individualmente requerido.

4. Ajuste según requerido el nivel de volumen en la unidad para los padres (alto/medio/bajo). Si la unidad para el bebé es activado mediante algún ruido, la transmisión es iniciada automáticamente y la lámpara de control de servicio de la unidad para los padres durante la transmisión da luz roja en vez de luz verde.

Las funciones

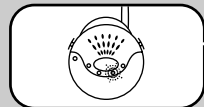

Indicador de control de recepción / Control de recepción

Entre la unidad para los padres y la para el bebé existe un continuo contacto radioeléctrico. El indicador de control de recepción de la unidad para los padres indica, si todavía es suficiente el contacto con la unidad para el bebé. A un nivel de recepción óptimo están encendidas 4 lámparas, si el nivel es bajo, sólo una lámpara está encendida. si el contacto radioeléctrico es completamente interrumpido, p.ej. en el caso de que la unidad para el bebé esté fuera del alcance o en el caso de pilas agotadas, después de un momento la unidad para los padres da un sonido de alarma. Adicionalmente, el indicador de control de recepción da luz intermitente. Tanto el sonido de alarma como también la luz intermitente se apagan en cuanto se haya restablecido el contacto radioeléctrico.

Señal de identificación digital / Evitar perturbaciones

Adicionalmente a la transmisión de ruidos, la unidad para el bebé también transmite una señal inaudible. La unidad para los padres sólo inicia el proceso de recepción, si es recibida esta señal. De esta manera se evita casi por completo la recepción de extraños babysitters radioeléctricos. No obstante, en ciertos casos pueden originarse perturbaciones causadas por otros componentes radioeléctricos transmitidas en la cercanía. Caso que se originen tales perturbaciones o si la calidad de la recepción resulta mala debería cambiar de canal en ambos aparatos.

Alcance de 250 m

Al aire libre y bajo condiciones ideales, el alcance de su Babyfon es de aproximadamente 250 metros. Obstáculos como paredes, techos o objetos grandes afectan al alcance. Tanto más obstáculos se encuentren entre la unidad para el bebé y la para los padres, lo más se reduce el alcance.

Empleo del acumulador incluido en el volumen de suministro

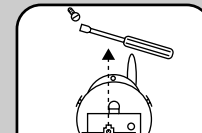

Unidad para los padres

1. ¡Abra el compartimiento de pilas soltando el tornillo situado en la tapa del compartimiento!

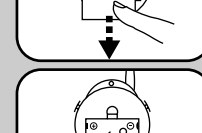

2. ¡Coloque el acumulador suministrado observando la polaridad correcta- en el compartimiento de pilas! ¡Preste atención a que hay contacto de carga en el compartimiento de pilas (véase B22 en la unidad para los padres).

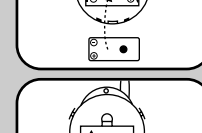

3. ¡Coloque empujándola la tapa en el compartimiento de pilas y fije el tornillo!.

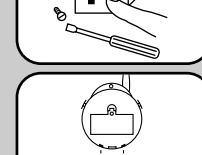

4. ¡Conecte el bloque de alimentación a la conexión de la estación cargadora para la unidad para los padres! ¡Posicione la unidad para los padres de tal manera en la estación cargadora, que están en contacto los contactos de la unidad para los padres y los de la estación cargadora!

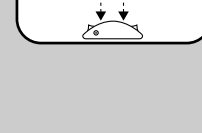

5. Ahora, el acumulador es automáticamente cargado. La carga completa es terminada después de unas 15 horas.

Unidad para el bebé (acumulador no incluido en el volumen de suministro)

El acumulador suministrado no es empleable para la unidad de los padres. En el comercio especializado puede pedir un acumulador del tipo Babyfon, EAB 4 para la unidad para el bebé. Este acumulador es cargable a través de la función de carga integrada en la unidad para el bebé.

Emplear otros tipos de acumuladores o pilas

Tanto para la unidad del bebé como para la de los padres también puede emplear o micro-acumuladores del tipo AAA usuales en el comercio o pilas no recargables del tipo 1,5 V AAA. No es posible cargar micro-acumuladores del tipo AAA a través de los aparatos.

Alarma de pilas

Una señal de alarma y una lámpara de servicio de luz intermitente le avisa, en cuanto los acumuladores o las pilas colocados en la unidad para los padres estén agotados. Entonces, debería o colocar pilas nuevas o recargar los acumuladores.

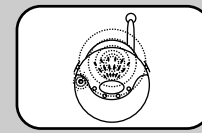

Eliminación de pilas / acumuladores

Elimine las pilas o acumuladores gastados en manera ecológica y no los tire con la basura doméstica. ¡No emplee a la vez pilas nuevas y viejas o diferentes tipos de pilas! ¡Saque las pilas de la unidad, si no las usa durante un período más largo!

Datos técnicos

Nº de canales:	2	
Frecuencia	864,8 – 865,0 MHz	
Alimentación:	Emisor:	Bloque de alimentación enchufable 9 voltios/ 200mA o 4 micro-pilas (AAA) o acumulador EAB 4 (accesorio adicional adquirible en el comercio especializado)
	Receptor:	Bloque de alimentación 9 voltios/ 200mA o acumulador tipo EAB 2 (incluido en el volumen de suministro)
Potencia de emisión:	máx. 10 mW	
Temperatura de servicio:	10 hasta 40°	

¡Salvo modificaciones técnicas!
Babyfon® es una marca registrada de la Vivanco AG, Ahrensburg.

Eliminación de fallos

Caso que su Babyfon BM 880 ECO no funcione correctamente, proceda según descrito a lo siguiente:

1. ¡Intente averiguar y eliminar el fallo mediante la siguiente tabla de indicación de fallos!
2. ¡Lea esmeradamente el capítulo correspondiente de estas instrucciones!
3. ¡Consulte en el internet las direcciones "www.babyfon.de" o "www.vivanco.com" para averiguar, si el fallo en cuestión y su eliminación estén descritos allí.
4. ¡Pregunte a su comerciante especializado!
5. ¡Llame el hot-line en Alemania bajo el nº de teléfono: 01805 / 40 49 10 (0,12€ / min.). Contactos dentro de Europa están indicados bajo www.vivanco.com.

Problema	Posible causa	Solución
Falla la transmisión/ falla la recepción / no hay sonido	Diferentes canales ajustados en las unidades	Ajuste ambas unidades en el mismo canal (A1/B12)
	El emisor no reacciona automáticamente	Aumente la sensibilidad de respuesta (A4)
	Los aparatos están fuera del alcance	Disminuya la distancia entre los aparatos
	El emisor no está al lado del bebé o está a una distancia demasiado grande	Disminuya la distancia del emisor hacia el bebé observando una distancia mínima de 1m
	Pilas gastadas	Si emplea pilas, debe sustituirlas por nuevas
Hay una perturbación de transmisión o se oye un idioma extraño	Canal inadecuado	Cambie de canal (A1/B12)
Sonido pío muy alto	Realimentación acústica debida a una distancia demasiado escasa entre los aparatos	Aumente la distancia por entre los aparatos o disminuya el volumen en el receptor (B16)

Problema	Posible causa	Solución
Ya no son cargados los acumuladores	El bloque de alimentación enchufable no está conectado a la red	Controle la conexión
	La clavija del bloque de alimentación no está bien enchufada en el aparato	Conecte correctamente la clavija a zócalo de conexión (A5/B25)
	Los acumuladores están gastados	Sustituya los acumuladores
Babyfon reacciona al ruido más mínimo	El nivel de la sensibilidad de respuesta está demasiado alto	Disminuya el nivel de sensibilidad de respuesta (A4)

Homologación

CE 0700

Este producto radioeléctrico de Vivanco cumple con las directrices europeos R&TTE para sistemas de radiotransmisión en gamas de frecuencias armonizadas. La venta y el servicio de estos sistemas son posibles en los países miembro de la UE, Ch y N.
En todos los países aquí no mencionados está prohibido emplear este producto.
La declaración de conformidad se halla al final de este folleto.

Garantía

El período de garantía es de 12 meses, a partir de la fecha de compra. Entre en contacto con o su comerciante especializado o el servicio
Vivanco Service
Ewige Weide 17,
D-22926 Ahrensburg
¡Es imprescindible presentar el recibo de compra!

Babyfon BM 880 ECO

Babyfon® è una delle marche principali nel settore dei baby-sitter senza fili in Europa. Da anni ci dedichiamo allo sviluppo e alla fabbricazione di prodotti affidabili e di qualità. Il Babyfon BM 880 ECO rappresenta la continuazione di questa tradizione pluriennale.

A Unità bambino

- 1 Interruttore On/Off e selettore canale
- 2 Spia di controllo funzionamento
- 3 Microfono
- 4 Regolazione della sensibilità di risposta
- 5 Connettore per alimentatore
- 6 Alimentatore
- 7 Coperchio del vano batterie
- 8 Vite per il coperchio del vano batterie
- 9 Vano batterie
- 10 Contatti di carica per Accu-Pack
- 11 Gancio da cintura

B Unità genitori

- 12 Interruttore On/Off e selettore canale
- 13 Spia di controllo funzionamento
- 14 Altoparlante
- 15 Spia di controllo di ricezione
- 16 Volume
- 17 Coperchio del vano batterie
- 18 Vite per il coperchio del vano batterie
- 19 Vano batterie
- 20 Contatti di carica per Accu-Pack
- 21 Accu-Pack
- 22 Tracolla
- 23 Contatti di carica per stazione di carica

C Stazione di carica per unità genitori

- 24 Spia di controllo funzionamento
- 25 Connettore per alimentatore
- 26 Alimentatore
- 27 Contatti di carica per unità genitori

Importante

Leggere con cura le presenti istruzioni per l'uso. Questo Babyfon non è che un aiuto, non sostituisce la presenza responsabile e attenta dei genitori, e per questa ragione non va utilizzato come tale.

- Mai mettere alla portata del bambino il Babyfon e il cavo di collegamento dell'alimentatore. Mantenere sempre una distanza minima di 1 metro.
- Mai mettere l'unità bambino nel lettino o nel box.
- Mai utilizzare il Babyfon nella vicinanza di acqua o in luoghi umidi.
- Evitare l'esposizione al calore eccessivo e alla luce solare.
- Mai aprire gli apparecchi o gli alimentatori (rischio di scosse elettriche!).
- Verificare se la tensione di alimentazione locale corrisponde con la tensione indicata sull'alimentatore.
- Evitare di toccare i contatti delle pile e i contatti di carica. Non toccare i contatti con oggetti metallici.

Avvertenze pratiche

I normali baby-sitter senza fili generano campi elettrici, magnetici e elettromagnetici. Grazie alla particolare schermatura del BM 880 ECO, i campi elettrici e magnetici non sono più misurabili oltre un raggio di 30 cm. I campi elettromagnetici sono generati dalla trasmissione radio e non sono completamente evitabili. Sistemare perciò l'unità bambino ad una distanza di almeno 1 metro dal bambino.

- Mai coprire l'unità bambino (ad es. con un asciugamano, un lenzuolo ecc.).
- Pulire il Babyfon con un panno umido.

Preparazione del Babyfon

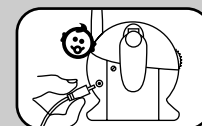

1. Sistemare l'unità bambino ad una distanza di almeno 1 metro dal bambino. Mai mettere l'unità bambino nel lettino o nel box.
2. Collegare l'alimentatore al connettore sull'unità bambino.

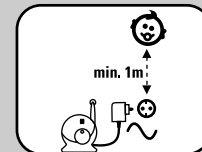

3. Inserire l'alimentatore in una presa di corrente situata il più lontano possibile dal bambino.

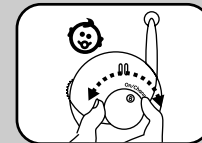

4. Attivare l'unità bambino selezionando il canale A o B.
5. Allontanarsi dall'unità bambino portando con sé l'unità genitori. Se le unità sono troppo vicine l'una all'altra, è possibile udire un fischio.

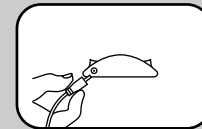

6. Collegare il secondo alimentatore al connettore della stazione di carica per l'unità genitori.

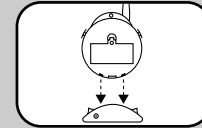

7. Sistemare l'unità genitori nella stazione di carica in maniera che i contatti di carica dell'unità genitori e della stazione di carica siano collegati gli uni con gli altri.

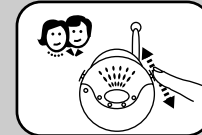

8. Attivare l'unità genitori e selezionare lo stesso canale su cui è impostata l'unità bambino.
9. Adesso il Babyfon è pronto per l'uso; l'avvio della trasmissione è automatico non appena un rumore attiva l'unità bambino.
10. Effettuare un test, magari con l'ausilio di un apparecchio radio, per verificare se la trasmissione sia realmente possibile sul luogo desiderato.

Uso del Babyfon

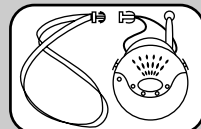

1. Fissare la tracolla all'unità genitori.

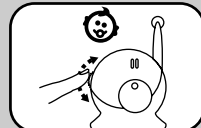

2. Controllare che entrambi gli apparecchi siano accesi e che lo stesso canale sia selezionato.

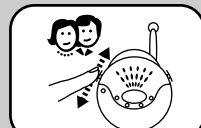

3. Impostare sul livello desiderato la sensibilità di risposta del microfono sull'unità bambino. Si consiglia all'inizio una posizione di mezzo, la quale poi può essere corretta a piacere.

4. Regolare il volume sull'unità genitori in funzione delle proprie esigenze (alto / medio / basso). Non appena nella stanza del bambino un rumore attiva l'unità bambino, la trasmissione si avvia automaticamente e la spia di controllo del funzionamento dell'unità genitori passa da verde a rosso per la durata della trasmissione.

Spiegazione delle funzioni

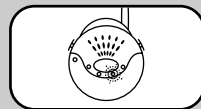

Spia di controllo di ricezione / Controllo della ricezione

Tra l'unità genitori e l'unità bambino c'è un costante contatto radio. La spia di controllo di ricezione dell'unità genitori indica se il contatto con l'unità bambino è ancora sufficiente. Tutte e 4 le spie sono accese quando la ricezione è ottima; con una ricezione scarsa, è accesa una sola spia. In caso di perdita del contatto radio, ad esempio perché l'unità bambino si trova fuori portata, o perché la pila dell'unità bambino è esaurita, l'unità genitori emette nel giro di poco un segnale di allarme. Inoltre lampeggia la spia di controllo del funzionamento. Il segnale di allarme e il lampeggiamento smettono al ristabilirsi del contatto radio.

Autocontrollo audio digitale / Evitare le interferenze

Oltre al rumore, l'unità bambino trasmette pure un segnale acustico non percettibile. L'unità genitori passa in ricezione solo alla ricezione di questo segnale acustico. In questo modo è possibile escludere quasi completamente la ricezione di segnali provenienti da altri baby-sitter senza fili. E' comunque possibile che ci siano interferenze dovute ad altri ricetrasmittitori situati nelle vicinanze. Nel caso di tali interferenze o di cattiva ricezione, regolare entrambi gli apparecchi su un altro canale.

250 m di portata

All'aperto, in condizioni ottimali, il Babyfon può raggiungere una portata massima di circa 250 metri. Ostacoli quali pareti, soffitti o grandi oggetti, riducono la portata. Quanto maggiore è la quantità di ostacoli presenti tra l'unità bambino e l'unità genitori, tanto minore è la portata.

Utilizzo dell'Accu-Pack fornito

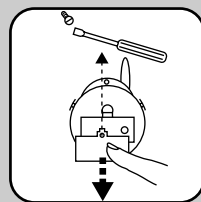

Unità genitori

1. Aprire il vano batterie svitando la vite sul coperchio del vano.

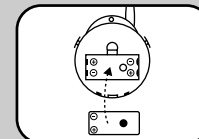

2. Inserire l'Accu-Pack fornito nel vano batterie prestando attenzione alla polarità. Accertarsi che nel vano batterie il contatto di carica sia stabilito (vedere B20 sull'unità genitori).

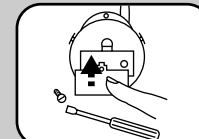

3. Ricollocare il coperchio del vano batterie sul vano batterie e stringere nuovamente la vite.

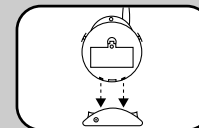

4. Collegare l'alimentatore al connettore della stazione di carica per l'unità genitori. Sistemare l'unità genitori nella stazione di carica in maniera che i contatti di carica dell'unità genitori e della stazione di carica siano collegati gli uni con gli altri.
5. La carica dell'Accu-Pack inizia adesso automaticamente. Per la carica completa sono necessarie circa 15 ore.

Unità bambino (Accu-Pack non compreso)

L'Accu-Pack fornito può essere utilizzato soltanto per l'unità genitori. Per l'unità bambino è possibile acquistare un Accu-Pack aggiuntivo con il codice Babyfon® "EAB 4", disponibile nei negozi specializzati, il quale può essere ricaricato anche mediante la funzione di carica integrata nell'unità bambino.

Utilizzo di altri accumulatori o pile

Per il funzionamento dell'unità genitori e dell'unità bambino è possibile utilizzare anche normali accumulatori ministilo (AAA) o pile ministilo (AAA) da 1,5 V non ricaricabili. Non possibile, invece, è la carica dei normali accumulatori ministilo (AAA) mediante gli apparecchi.

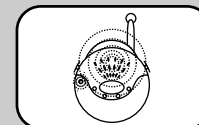

Allarme batteria

Un segnale acustico e una spia lampeggiante di controllo del funzionamento avvertono quando gli accumulatori o le pile presenti nell'unità genitori sono esauriti. In un tale caso provvedere alla sostituzione delle pile o alla ricarica degli accumulatori.

Smaltimento delle pile

Smaltire le pile o gli accumulatori in maniera ecologicamente corretta. Le batterie e gli accumulatori non devono essere gettati nei rifiuti domestici. Non utilizzare simultaneamente pile vecchie e nuove o di diverso tipo. Togliere le pile dall'apparecchio in previsione di non utilizzo per lungo periodo di tempo.

Specificazioni tecniche

Numero di canali:	2	
Frequenza:	864,8 – 865,0 MHz	
Alimentazione:	Trasmittitore:	alimentatore a spina 9 V/ 200mA o 4 pile ministilo (AAA) o (Accu-Pack EAB 4 disponibile come optional nei negozi specializzati)
	Ricevitore:	alimentatore a spina 9 V/ 200mA o Accu-Pack EAB 2 (compreso)

Potenza di trasmissione: max. 10 mW
Temperatura operativa: da 10 a 40°
Con riserva di modifiche tecniche senza preavviso
Babyfon® è un marchio depositato della Vivanco AG, Ahrensburg.

Diagnosi

Nel caso in cui il Babyfon BM 880 ECO non funzioni correttamente, procedere nel seguente modo:

1. Cercare e rimuovere la causa del malfunzionamento facendo riferimento alla seguente tabella guasti.
2. Leggere attentamente la sezione delle presenti istruzioni cui si è rimandati.
3. Consultare il sito Internet www.babyfon.de o www.vivanco.com alla ricerca di una descrizione del malfunzionamento e di come porvi rimedio.
4. Rivolgersi al proprio rivenditore specializzato.
5. In Germania, chiamare la hot-line allo 01805 / 40 49 10 (0,12€ al minuto). Per i contatti negli altri paesi europei, consultare il sito www.vivanco.com.

Problema	Possibile causa	Soluzione
Assenza di trasmissione/ assenza di segnale/ assenza di suono	Il canale impostato su un apparecchio è diverso da quello impostato sull'altro apparecchio.	Impostare entrambi gli apparecchi sullo stesso canale (A1/B12)
	Il trasmettitore non si mette a trasmettere automaticamente.	Aumentare la sensibilità di risposta (A4)
	Gli apparecchi si trovano fuori portata.	Diminuire la distanza fra gli apparecchi
	Il trasmettitore non è in prossimità del bambino o è troppo lontano.	Ridurre la distanza tra il trasmettitore e il bambino, sempre rispettando la distanza minima di 1m
Trasmissione disturbata o ascolto di voci estranee	Pile esaurite	Se si fa uso di pile, sostituirle
	Canale inutilizzabile	Cambiare canale (A1/B12)
Forti fischi	Reazione dovuta ad una distanza troppo piccola fra gli apparecchi	Aumentare la distanza fra gli apparecchi o diminuire il volume del ricevitore (B16)
Gli accumulatori non vengono più caricati.	L'alimentatore a spina non è collegato alla rete elettrica.	Verificare il collegamento
	La spina dell'alimentatore a spina non è inserita correttamente nell'apparecchio.	Inserire correttamente la spina nella presa di collegamento (A5/C25)
	L'unità genitori non è inserita correttamente nel dispositivo di carica	Correggere la posizione dell'unità genitori di modo che si accenda la spia di controllo del funzionamento
Basta il più piccolo rumore a far trasmettere il Babyfon.	Gli accumulatori hanno superato la loro durata di vita.	Sostituire gli accumulatori
	Sensibilità di risposta eccessiva	Diminuire la sensibilità di risposta (A4)

Omologazione

CE 0700

Questo radiotrasmettitore Vivanco soddisfa le direttive europee R&TTE in materia di sistemi di radiotrasmissione nelle gamme di frequenze armonizzate. La vendita e l'uso di tali sistemi sono consentiti nei paesi dell'Unione Europea nonché in Svizzera e in Norvegia. In tutti gli altri Stati non menzionati l'uso non è consentito. La dichiarazione di conformità si trova alla fine delle presenti istruzioni.

Garanzia

La garanzia è di 12 mesi dalla data di acquisto. Rivolgersi al proprio rivenditore specializzato, oppure a
Vivanco Service
Ewige Weide 17
D-22926 Ahrensburg/Germany
 Presentare in ogni caso lo scontrino di acquisto.

Babyfon BM 880 ECO

Babyfon® behoort tot de toonaangevende merken voor draadloze babysitters in Europa. Reeds vele jaren houden we ons bezig met de ontwikkeling en productie van betrouwbare en kwalitatief hoogwaardige producten. De Babyfon BM 880 ECO zet deze jarenlange traditie voort.

A Babytoestel

- 1 Aan-/Uit-/Kanaalkeuzeschakelaar
- 2 Controlelampje
- 3 Microfoon
- 4 Gevoeligheidsinstelling
- 5 Voedingsaansluiting
- 6 Voeding
- 7 Batterijvakdeksel
- 8 Schroef voor batterijvakdeksel
- 9 Batterijvak
- 10 Laadcontacten voor accupack
- 11 Riemclip

B Oudertoestel

- 12 Aan-/Uit-/Kanaalkeuzeschakelaar
- 13 Controlelampje
- 14 Luidspreker
- 15 Ontvangstcontrolelampje
- 16 Volumeregelaar
- 17 Batterijvakdeksel
- 18 Schroef voor batterijvakdeksel
- 19 Batterijvak
- 20 Laadcontacten voor accupack
- 21 Accupack
- 22 Omhangband
- 23 Laadcontacten voor de oplaadstation

C Oplaadstation voor oudertoestel

- 24 Controlelampje
- 25 Voedingsaansluiting
- 26 Netvoeding
- 27 Laadcontacten voor oudertoestel

Belangrijke informatie

Lees deze handleiding zorgvuldig door. Deze babyfoon is alleen maar als hulpmiddel bedoeld. Het toestel vervangt een verantwoord en goed toezicht van de ouders niet en dient daarom ook niet zo te worden gebruikt.

- Leg de babyfoon en de aansluitingskabel van de voeding nooit binnen het bereik van de baby, houd een minimale afstand van 1 meter aan.
- Zet het babytoestel nooit in het babybed of in de box.
- Gebruik de babyfoon nooit in de buurt van water of op vochtige plaatsen.
- Voorkom extreme hitte- of direct zonlicht.
- Open nooit de behuizing of voedingen (pas op voor elektrische schokken!).
- Controleer of de lokale netspanning overeenkomt met de spanning die op de voeding is vermeld.
- Voorkom het aanraken van de batterij- en laadcontacten. Houd geen metalen voorwerpen tegen de contacten aan.

Praktische aanwijzingen

Traditionele draadloze babysitters wekken elektrische, magnetische en elektromagnetische velden op. Door de bijzondere afscherming van de BM 880 ECO zijn op een afstand van 30 cm geen elektrische en magnetische velden meer meetbaar. Elektromagnetische velden ontstaan door zendactiviteiten en zijn niet helemaal te voorkomen. Plaats het babytoestel daarom op minimaal 1 meter van de baby.

- Dek het babytoestel nooit af (bijv. met een handdoek, laken, etc.)
- Reinig de babyfoon met een vochtige doek

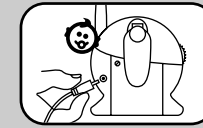
Vorbereiding van uw babyfoon

1. Zet het babytoestel minimaal 1 meter van uw baby vandaan. Zet het babytoestel nooit in het babybed of in de box.
2. Sluit de voeding aan op de aansluiting van het babytoestel.

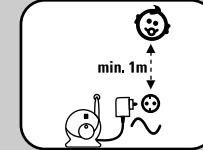

3. Sluit de voeding aan op een contactdoos die zo ver mogelijk van de baby is verwijderd.

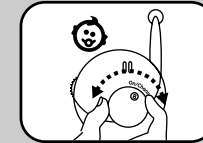

4. Schakel het babytoestel in door kanaal A of B te kiezen.
5. Verwijder u met het oudertoestel van het babytoestel. Als de eenheden te dicht bij elkaar staan, kan er een hoge fluittoon ontstaan.

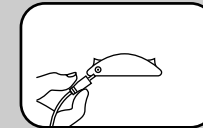

6. Sluit de tweede voeding aan op de aansluiting van het oplaadstation van het oudertoestel.

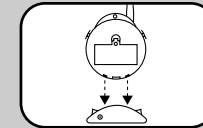

7. Plaats het oudertoestel zo in het oplaadstation, dat de laadcontacten van oudertoestel en oplaadstation met elkaar zijn verbonden.

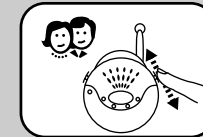

8. Schakel het oudertoestel in en kies hetzelfde kanaal als bij het babytoestel.
9. Uw babyfoon is nu bedrijfsklaar, het zenden start automatisch wanneer het babytoestel door een geluid wordt geactiveerd.
10. Test bijvoorbeeld met behulp van een radio of het zenden op de door u gekozen plaats goed verloopt.

Gebruik van uw babyfoon

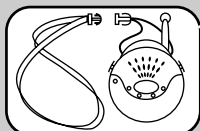

1. Bevestig de omhangband op het oudertoestel.

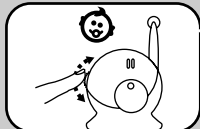

2. Overtuig u ervan dat beide toestellen zijn ingeschakeld en hetzelfde kanaal is gekozen.

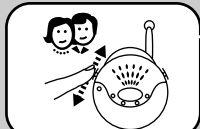

3. Stel de aanspreekgevoeligheid van de microfoon op het babytoestel in op het door u gewenste niveau. In het begin is het aan te bevelen om het toestel in de middelste stand te zetten, die individueel kan worden bijgesteld.

4. Stel het volume op het oudertoestel in zoals u wenst (hard/midden/zacht). Wanneer het babytoestel door een geluid in de kinderkamer wordt geactiveerd, dan start automatisch het zenden en het controlelampje van het oudertoestel wordt tijdens het ontvangen rood in plaats van groen.

Verklaring van de functies

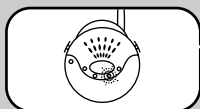

Ontvangstcontrolelampje / ontvangstcontrole

Tussen ouders- en babytoestel bestaat een regelmatig draadloos contact. Het ontvangstcontrolelampje van de oudereenheid geeft aan, of er nog voldoende contact met het babytoestel is. Alle 4 lampjes branden bij volledige ontvangst, bij zwakke ontvangst brandt er nog maar een lampje. Wanneer het draadloze contact volledig wordt afgebroken, bijvoorbeeld omdat het babytoestel zich buiten het bereik bevindt, of omdat de batterij van het babytoestel leeg is, geeft het oudertoestel na korte tijd een alarmsignaal. Bovendien knippert het controlelampje. Het alarmsignaal en het knipperen worden uitgeschakeld, zodra er weer draadloos contact bestaat.

Digitale piloottoon / Voorkomen van storingen

Het babytoestel zendt behalve geluid bovendien een niet hoorbare signaaltoon. De oudereenheid begint alleen met ontvangen, wanneer deze signaaltoon wordt ontvangen. Daardoor is de ontvangst van vreemde draadloze babysitters nagenoeg uitgesloten. Toch kunnen in zeldzame gevallen storingen optreden door andere draadloze toepassingen in de buurt. Bij het optreden van dergelijke storingen of bij slechte ontvangst schakelt u beide toestellen over op het andere kanaal.

250 m bereik

U realiseert in de open lucht onder ideale omstandigheden met uw babyfoon een bereik van ca. 250 meter. Barrières zoals wanden, vloeren of grote voorwerpen hebben een nadelige invloed op het bereik. Hoe meer barrières zich tussen baby- en oudertoestel bevinden, des te geringer wordt het bereik.

Gebruik van de bijgeleverde accupack

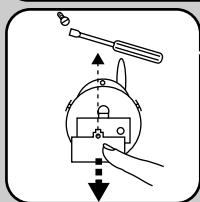

Oudertoestel

1. Open het batterijvak door de schroef op het batterijvakdeksel los te draaien.

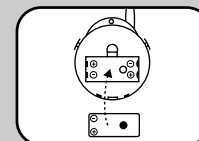

2. Plaats de bijgeleverde accupack in het batterijvak en let daarbij op de juiste polariteit. Let erop dat laadcontact met de batterij in het batterijvak is gemaakt (zie B20 op het oudertoestel)

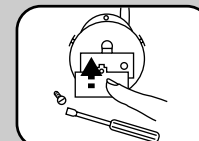

3. Schuif het batterijvakdeksel weer op het batterijvak en draai de schroef weer vast.

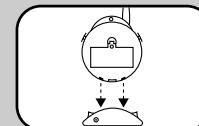

4. Sluit de voeding aan op de aansluiting van het oudertoestel. Plaats het oudertoestel zo in het oplaadstation, dat de laadcontacten van oudertoestel en oplaadstation met elkaar zijn verbonden.
5. De accupack wordt nu automatisch opgeladen. Het volledig opladen duurt ca. 15 uur.

Babytoestel (accupack niet bijgeleverd)

De bijgeleverde accupack is slechts voor de oudertoestel bruikbaar. U kunt in de speciaalzaak onder Babyfon® modelnr. EAB 4 een accupack voor het babytoestel bestellen. Deze kan dan ook via de in het babytoestel geïntegreerde laadfunctie worden opgeladen.

Gebruik van andere (oplaadbare) batterijen

Ouder- en babytoestel kunnen ook worden gebruikt met gebruikelijke AAA mini-penlights of niet-oplaadbare 1,5 V AAA batterijen. Het opladen van gebruikelijke AAA mini-penlights via de toestellen is echter niet mogelijk.

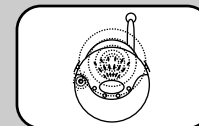

Batterijalarm

Een signaaltoon en een knipperend controlelampje waarschuwen u, zodra de (oplaadbare) batterijen of batterijen in het oudertoestel leeg zijn. U moet dan nieuwe batterijen plaatsen of de oplaadbare batterijen weer opladen.

Verwijdering van de batterijen

Verwijder de batterijen of oplaadbare batterijen op milieuvriendelijke wijze. (Oplaadbare) batterijen behoren niet bij het huisvuil te worden gedaan. Gebruik geen oude en nieuwe batterijen of verschillende types batterijen tegelijkertijd. Verwijder de batterijen uit het toestel, als ze langere tijd niet worden gebruikt.

Technische specificatie

Aantal kanalen: 2
Frequentie: 8648 – 865,0 MHz
Stroomvoorziening: Zender:

Netadapter, 9 volt / 200 mA
of 4 mini-penlights (AAA) of
accupack EAB 4(als speciaal
toebehoren verkrijgbaar bij
speciaalzaken)
Netadapter 9 volt/ 200mA
of accupack EAB 2 (bijgeleverd)

Ontvanger:

Zendvermogen: max. 10 mW
Bedrijfstemperatuur: 10 tot 40°

Technische wijzigingen voorbehouden!
Babyfon® is een gedeponerd handelsmerk van Vivanco AG, Ahrensburg

Opheffen storingen

Mocht uw Babyfon BM 880 ECO niet goed werken, ga dan achtereenvolgens als volgt te werk:

1. Probeer met behulp van de volgende storingstabel de fout te vinden en te verhelpen.
2. Lees het betreffende hoofdstuk in deze handleiding zorgvuldig door.
3. Kijk op het Internet op www.babyfon.com of www.vivanco.com of de fout en het opheffen hiervan worden beschreven.
4. Neem contact op met uw speciaalzaak.
5. Neem contact op met de telefonische helpdesk 030-6007050 van Vivanco Benelux B.V.. Contacten in Europa zie op www.vivanco.com

Probleem	Mogelijke oorzaak	Oplossing
Geen transmissie/ geen uitzending/geen geluid	Kanaal is bij beide toestellen verschillend ingesteld	Zet de beide toestellen op hetzelfde kanaal (A1/B12)
	Zender schakelt niet automatisch op zenden	Aanspreekgevoeligheid vergroten (A4)
	Toestellen bevinden zich buiten het bereik	Afstand tussen de toestellen verminderen
	Zender staat niet bij de baby of is te ver weg	Verminder de afstand van de zender tot de baby, waarbij u een minimale afstand van 1 m aanhoudt.
Er is een storing in het zenden of een andere zender te horen	Batterijen leeg	Als u niet-oplaadbare batterijen gebruikt, vervangt u deze
	Kanaal is ongunstig gekozen	Ga naar een ander kanaal(A1/B12)
Luid piepend en fluitend geluid	Terugkoppeling, omdat de afstand tussen de toestellen te gering is	Vergroot de afstand tussen de apparaten of verminder het volume op de ontvanger (B16)
Opladbare batterijen worden niet meer opgeladen	Netadapter is niet op de stroomvoorziening aangesloten	Controleer de aansluiting
	Stekker van de netadapter zit niet goed in het toestel	Stekker goed in de aansluitbus (A5/C25) steken
	Oudertoestel staat niet goed op de lader	Oudertoestel zo neerzetten, dat het controlelampje brandt
	Opladbare batterijen hebben hun levensduur overschreden	Opladbare batterijen vervangen
Babyfoon zendt bij ieder geluid, hoe zacht ook	Aanspreekgevoeligheid is te hoog ingesteld	Verminder de aanspreekgevoeligheid (A4)

Vergunning

CE 0700

Dit Vivanco radioproduct voldoet aan de Europese R&TTE Richtlijn voor radiosystemen in geharmoniseerde frequentiebereiken. De verkoop en het gebruik van deze systemen is mogelijk in de EU en in CH en N.

In alle niet genoemde staten is het gebruik niet toegestaan.

De conformiteitsverklaring vindt u aan het eind van deze handleiding.

Garantie

De garantietermijn bedraagt 12 maanden na de aankoopdatum. Neem contact op met uw speciaalzaak of *Vivanco Benelux B.V.*
Galvanibaan 8
3439 MG Nieuwegein
Daarbij moet in alle gevallen het aankoopbewijs worden overgelegd.

Babyfon BM 880 ECO

Babyfon® kuuluu Euroopan johtaviin merkkeihin lastenvalvontalaitteiden piirissä. Jo monien vuosien ajan olemme omistautuneet luotettavien ja korkealaatuisten laitteiden kehittämiselle ja valmistamiselle. Babyfon BM 880 ECO jatkaa tätä perinnettä.

A Vauvan yksikkö

- 1 Päälle-/pois-/kanavanvalintakytkin
- 2 Toimintailmaisinvalo
- 3 Mikrofoni
- 4 Herkkyysäättö
- 5 Verkkolaiteliitäntä
- 6 Verkkolaite
- 7 Paristolokeron kansi
- 8 Paristolokeron kannen ruuvi
- 9 Paristolokero
- 10 Akkupakan latauskontaktit
- 11 Vyöpidike

B Vanhempien yksikkö

- 12 Päälle-/pois-/kanavanvalintakytkin
- 13 Toimintailmaisinvalo
- 14 Kaiutin
- 15 Vastaanottotarkkailunäyttö
- 16 Äänenvoimakkuussäädin
- 17 Paristolokeron kansi
- 18 Paristolokeron kannen ruuvi
- 19 Paristolokero
- 20 Akkupakan latauskontaktit
- 21 Akkupakka
- 22 Kantohihna
- 23 Latauskontaktit latausasemalle

C Vanhempien yksikön latausasema

- 24 Toimintailmaisinvalo
- 25 Verkkolaiteliitäntä
- 26 Verkkolaite
- 27 Vanhempien yksikön latauskontaktit

Tärkeää tietoa

Lue tämä käyttöohje huolellisesti. Tämä Babyfon on tarkoitettu vain apuvälineeksi. Se ei korvaa vanhempien harjoittamaa vastuuntuntoista ja asianmukaista valvontaa eikä sitä myöskään tulisi käyttää tähän tarkoitukseen.

- Älä koskaan aseta Babyfonia ja verkkolaitteen liitäntäjohtoa vauvan ulottuville, noudata 1 metrin vähimmäisetäisyyttä.
- Älä koskaan aseta vauvan yksikköä vauvan sänkyyn tai leikkikohdalle.
- Älä koskaan käytä Babyfonia veden lähellä tai kosteissa paikoissa.
- Vältä äärimmäistä lämpö- ja valovaiikutusta.
- Älä koskaan avaa koteloita tai verkkolaitteita (sähköiskuvaara!).
- Tarkasta, vastaako paikallinen verkkojännite verkkolaitteessa ilmoitettua jännitettä.
- Vältä paristo- ja latauskontaktien koskettamista. Älä kosketa kontakteja millään metalliesineillä.

Käytännöllisiä ohjeita

Tavalliset langattomat lastenvalvontalaitteet synnyttävät sähkömagneettisia kenttiä. BM 880 ECO:n erikoissuojauksen ansiosta sähköisiä tai magneettisia kenttiä ei ole mahdollista mitata enää 30 cm:n päässä laitteesta. Langattoman välityksen synnyttämiä sähkömagneettisia kenttiä ei kuitenkaan ole mahdollista välttää täysin. Suosittelemme, että asetat vauvan yksikön vähintään 1 metrin etäisyydelle vauvasta.

- Älä koskaan peitä vauvan yksikköä (esim. pyyhkeellä, lakanalla jne.)
- Puhdista Babyfon kostealla liinalla.

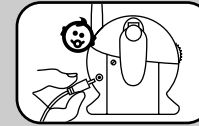
Babyfonin käyttöönotto

1. Aseta vauvan yksikkö vähintään 1 metrin päähän vauvasta. Älä koskaan aseta vauvan yksikköä vauvan sänkyyn tai leikkikohdalle.
2. Liitä verkkolaite vauvan yksikön virtaliittimeen.

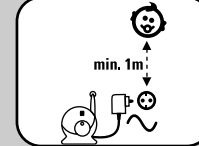

3. Työnnä verkkolaite pistorasiaan, joka on mahdollisimman kaukana vauvasta.

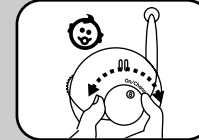

4. Kytke vauvan yksikkö päälle valitsemalla kanava A tai B.
5. Siirry vanhempien yksikön kanssa etäälle vauvan yksiköstä. Jos yksiköt ovat liian lähellä toisiaan, saattaa syntyä korkea viheltävä ääni.

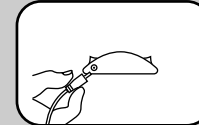

6. Liitä toinen verkkolaite vanhempien yksikön latausaseman virtaliittimeen.

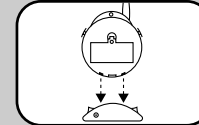

7. Aseta vanhempien yksikkö latausasemaan siten, että vanhempien yksikön ja latausaseman latauskontaktit ovat yhdessä.

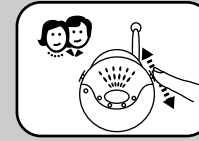

8. Kytke vanhempien yksikkö päälle ja valitse siihen sama kanava kuin vauvan yksikköön.
9. Babyfon on nyt käyttövalmis, yhteys syntyy automaattisesti, kun vauvan yksikkö aktivoituu jonkin äänen ansiosta.
10. Testaa esimerkiksi radiota apuna käyttäen, toimiiko yhteys valitsemassasi käyttöpaikassa.

Babyfonin käyttäminen

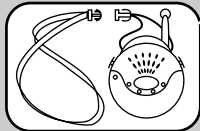

1. Kiinnitä vanhempien yksikön kantohihna

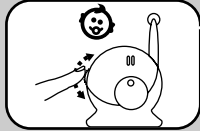

2. Varmista, että molemmat yksiköt on kytketty päälle ja että niihin on valittu sama kanava.

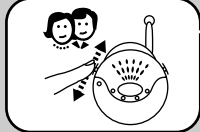

3. Säädä vauvan yksikön mikrofonin puheherkkyys haluamallasi tasolle. Aluksi on suositeltavaa käyttää keskiasentoa, jota voi myöhemmin säätää yksilöllisesti.

4. Säädä vanhempien yksikön äänenvoimakkuus oman makusi mukaan (voimakas/keskimääräinen/hiljainen). Jos vauvan yksikkö aktivoituu lastenhuoneessa ilmenevän äänen takia, yhteys käynnistyy automaattisesti ja vanhempien yksikön toimintailmaisvalo muuttuu äänenvälityksen ajaksi vihreästä punaiseksi.

Toimintojen selitys

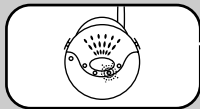

Vastaanottotarkkailunäyttö / vastaanottotarkkailu

Vanhempien yksikön ja vauvan yksikön välillä on säännöllinen radioyhteys. Vanhempien yksikön vastaanottotarkkailunäyttö ilmaisee, onko vauvan yksikköön olemassa yhä riittävä yhteys. Kaikki 4 merkkivaloa loistavat täydellisen vastaanoton aikana, vastaanoton ollessa heikko vain yksi merkkivalo loistaa. Jos radioyhteys katkeaa kokonaan esim. jos vauvan yksikkö on kantaman ulkopuolella tai jos sen paristo on lopussa, vanhempien yksikkö antaa hetken kuluttua lyhyen hälytysäänen. Lisäksi toimintatarkkailuvalo vilkkuu. Hälytysääni ja vilkkuminen lakkaavat heti, kun radioyhteys syntyy uudelleen.

Digitaalinen pilottiääni / häiriöiden välttäminen

Vauvan yksikkö lähettää äänivälityksen ohella myös signaaliäänen, jota ei voi kuulla. Vanhempien yksikkö aloittaa vastaanoton vain, kun se vastaanottaa tämän signaaliäänen. Tällä estetään lähestulkoon kokonaan muiden langattomien lastenvalvontalaitteiden vastaanotto. Silti harvinaisissa tapauksissa saattaa ilmetä muiden lähellä toimivien langattomien sovellusten aiheuttamia häiriöitä. Tällaisten häiriöiden ilmetessä tai vastaanoton ollessa huono kytke molemmat yksiköt toiselle kanavalle.

250 m kantama

Ihanteoloissa saavutat Babyfonillasi vapaassa tilassa n. 250 metrin kantaman. Esteet kuten seinät, katot tai suuret kohteet heikentävät kantamaa. Kantama on sitä lyhyempi, mitä enemmän esteitä on vauvan yksikön ja vanhempien yksikön välissä.

Mukana toimitettujen akkupakkojen käyttäminen

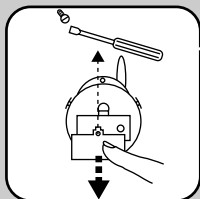

Vanhempien yksikkö

1. Avaa paristolokero irrottamalla paristolokeron kannen ruuvi.

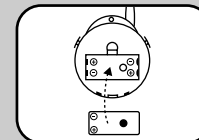

2. Aseta mukana toimitettu akkupakka paristolokeroon napaisuudeltaan oikein päin. Huolehdi siitä, että paristolokeron latauskontakti syntyy (kts. vanhempien yksikön B20).



3. Työnnä paristolokeron kansi takaisin paikalleen ja kiristä ruuvi.

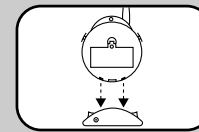

4. Liitä verkkolaite vanhempien yksikön latausaseman liittimeen. Aseta vanhempien yksikkö latausasemaan siten, että vanhempien yksikön ja latausaseman latauskontaktit ovat yhdessä.
5. Akkupakka ladataan nyt automaattisesti. Lataus on valmis noin 15 tunnin kuluttua.

Vauvan yksikkö (akkupakka ei sisälly toimituskokonaisuuteen)

Mukana toimitettua akkupakkaa voidaan käyttää vain vanhempien yksikössä. Voit tilata vauvan yksikköön akkupakan ammattiliikkeestä Babyfon®-mallinumeron EAB 4 avulla. Tämä voidaan myös ladata vauvan yksikön yhdysrakenteisen lataustoiminnon avulla.

Muiden akkujen tai paristojen käyttäminen

Vanhempien yksikköä ja vauvan yksikköä voidaan käyttää myös tavallisilla AAA mikroakuilla tai 1,5 V AAA -paristoilla, joita ei ole mahdollista ladata. Tavallisia AAA mikroakkuja ei voida ladata yksiköiden avulla.

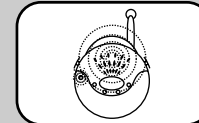

Paristohälytys

Signaaliääni ja vilkkuva toimintailmaisvalo varoittaa heti, kun vanhempien yksikön akut tai paristot ovat lopussa. Sinun tulisi tällöin asettaa laitteeseen uudet paristot tai ladata akut uudelleen.

Paristojen hävittäminen

Hävitä paristot tai akut ympäristöystävällisellä tavalla. Paristot tai akut eivät kuulu kotitalousjätteeseen. Älä käytä samanaikaisesti vanhoja ja uusia paristoja tai erilaisia paristotyyppisiä. Poista paristot laitteesta, jos tätä ei käytetä pitkään aikaan.

Tekniset tiedot

Kanavien lukumäärä:	2	
Taajuus	864,8 – 865,0 MHz	
Virransyöttö:	Lähtetin:	Pistokeverkkolaite 9 V / 200mA tai 4 mikro-aria (AAA) tai akkupakka EAB 4 (saatavissa ammattiliikkeistä erikoisvarusteena)
	Vastaanotin:	Pistokeverkkolaite 9 V / 200mA tai akkupakka EAB 2 (toimituskoko naisuudessa) maks. 10 mW
Lähetysteho:		
Käyttölämpötila:	10 - 40°	

Oikeus teknisiin muutoksiin pidätetään!
Babyfon® on rekisteröity tuotemerkki, jonka omistaa Vivanco AG, Ahrensburg

Häiriönpoisto

Jos Babyfon BM 880 ECO -laitteesi ei sattuisi toimimaan asianmukaisesti, menettele seuraavasti:

1. Yritä löytää ja poistaa vika seuraavan häiriötaulukon avulla.
2. Lue käyttöohjeen vastaava kappale huolellisesti.
3. Katso internet-osoitteesta www.babyfon.de tai www.vivanco.com, onko vika ja sen poisto kuvattu siellä.
4. Käännä ammattikauppiaan puoleen.
5. Soita Saksassa puhelinpalvelulinjaan 01805 / 40 49 10 (0,12€/min.). Euroopan muut yhteystiedot löydät osoitteesta www.vivanco.com.

Ongelma

Ei välitystä/ei lähetystä/
ei ääntä

Mahdollinen syy

Kanava on asetettu molempiin
laitteisiin eri tavalla

Ratkaisu

Aseta molemmat laitteet samalle kanavalle (A1/B12)

Lähetin ei kytkeydy automaattisesti
lähetykselle

Lisää puheherkkyttä (A4)

Laitteet ovat kantama-alueen
ulkopuolella

Pienennä laitteiden keskinäistä etäisyyttä

Lähetin ei ole lapsen luona tai on
liian kaukana tästä

Vie lähetin lähemmäs lasta, mutta noudata 1 metrin vähimmäis-
etäisyyttä

Paristot lopussa

Jos käytät paristoja, vaihda ne uusiin

Siirrossa kuuluu häiriö tai
vierasta puhetta

Kanava on valittu epäedullisesti

Siirry toiselle kanavalle (A1/B12)

Kovaa piipitystä tai vinkunaa

Kiertoilmio, koska laitteiden
välimatka on liian pieni

Suurena laitteiden välimatkaa tai pienennä vastaanottimen
äänenvoimakkuutta (B16)

Akut eivät enää lataudu

Pistokeverkkolaite ei ole liitettynä
virransyöttöön

Tarkasta liitäntä

Pistokeverkkolaitteen pistoke ei ole
kunnolla kiinni laitteessa

Työnnä pistoke kunnolla liittimeen (A5/C25)

Vanhempien yksikkö ei ole oikein
päin lataustelineessä

Aseta vanhempien yksikkö oikein päin siten, että
toimintatarkkailuvalo loistaa

Akkujen kestoikä on ylitetty

Vaihda akut

Babyfon lähettää pienimmän-
kin äänen kuulussa

Puheherkkyys säädetty liian
suureksi

Vähennä puheherkkyttä (A4)

Hyväksyntä

CE 0700

Tämä Vivanco-radiolaitte vastaa eurooppalaista R&TTE-direktiiviä, joka koskee harmonisoiduilla taajuualueilla toimivia radiojärjestelmiä. Tämän järjestelmän myyminen ja käyttäminen on mahdollista EU:ssa sekä Sveitsissä (CH) ja Norjassa (N). Käyttö ei ole sallittua kaikissa niissä maissa, joita ei mainita luettelossa. Vaatimustenmukaisuusvakuutuksen löydätte tämän vihkosen lopusta

Takuu

Takuu-aika on 12 kuukautta ostopäivästä lukien. Käännä ammattikauppiasi puoleen tai osoitteeseen

Vivanco Service

Ewige Weide 17,

D-22926 Ahrensburg/Germany

Säilytä ostokuitti ja esitä se asioidessasi takuukysymyksissä

Babyfon BM 880 ECO

Babyfon® er et av de ledende merkene innen babyalarmer i Europa. Vi har utviklet og produsert pålitelige kvalitetsprodukter i en årrekke. Babyfon BM 880 ECO viderefører denne lange tradisjonen.

A Sender (babyenhet)

- 1 Av/på-bryter/kanalvelger
- 2 Varsellampe
- 3 Mikrofon
- 4 Følsomhetsinnstilling
- 5 Adaptertilkobling
- 6 Adapter
- 7 Batterideksel
- 8 Skruer til batterideksel
- 9 Batterirom
- 10 Ladekontakter for oppladbare batterier
- 11 Belteklips

B Mottaker (foreldreenhet)

- 12 Av/på-bryter/kanalvelger
- 13 Varsellampe
- 14 Høytaler
- 15 Mottaksindikator
- 16 Volumkontroll
- 17 Batterideksel
- 18 Skruer til batterideksel
- 19 Batterirom
- 20 Ladekontakter for oppladbare batterier
- 21 Oppladbare batterier
- 22 Halsenor
- 23 Ladekontakter for laderen

C Mottakerlader

- 24 Varsellampe
- 25 Adaptertilkobling
- 26 Adapter
- 27 Ladekontakter for mottakeren

Viktige opplysninger

Vennligst les nøye gjennom denne bruksanvisningen. Babyalarmer er bare ment som et hjelpemiddel. Den er ingen erstatning for vanlig, ansvarsbevisst og korrekt oppsyn med barnet og bør heller ikke brukes på den måten.

- Babyalarmer og tilkoblingsledningen til adapteren må aldri legges innenfor babyens rekkevidde. Overhold alltid en minimumsavstand på 1 meter.
- Sett aldri senderen i barnesengen eller lekegrunden.
- Bruk aldri babyalarmer i nærheten av vann eller på fuktige steder.
- Unngå ekstrem varme- eller lyspåvirkning.
- Åpne aldri huset eller adapteren (fare for elektrisk støt!).
- Kontroller om den lokale nettspenningen stemmer med spenningen som er oppgitt på adapteren.
- Ikke ta på batteri- og ladekontaktene. Før aldri metallgjenstander mot kontaktene.

Praktiske tips

Vanlige babyalarmer produserer elektriske, magnetiske og elektromagnetiske felter. Takket være den spesielle skjermingen i BM 880 ECO, er det ikke lenger mulig å måle noen elektriske eller magnetiske felter innenfor en avstand på 30 cm. Elektromagnetiske felter oppstår på grunn av radiostråling og er ikke mulige å unngå helt. Sett derfor senderen minimum 1 meter borte fra babyen.

- Senderen må aldri tildekkes (f.eks. med et håndkle eller laken).
- Rengjør babyalarmer med en fuktig klut.

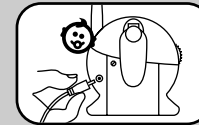
Klargjøre babyalarmer

1. Sett senderen minimum 1 meter fra babyen. Sett aldri senderen i barnesengen eller lekegrunden.
2. Koble adapteren til kontakten på senderen.

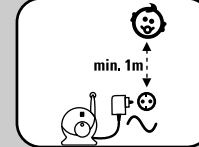

3. Stikk adapteren inn i en stikkontakt så langt borte fra babyen som mulig.

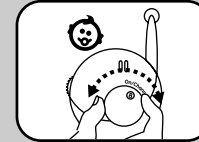

4. Slå på senderen ved å velge kanal A eller B.

5. Ta med deg mottakeren og gå bort fra senderen. Hvis enhetene står for nær hverandre, kan det oppstå en høy pipelyd.

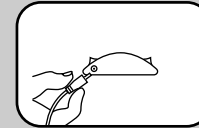

6. Koble den andre adapteren til kontakten på mottakerladeren.

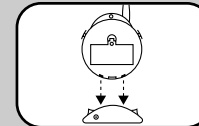

7. Sett mottakeren i laderen slik at ladekontaktene for mottakeren og laderen er koblet sammen.

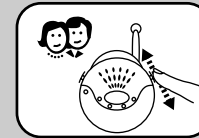

8. Slå på mottakeren og velg samme kanal som på senderen.

9. Nå er babyalarmer klar til bruk, overføringen starter automatisk når senderen blir aktivert av en lyd.
10. Du kan teste om overføringen fungerer slik du har plassert enhetene, for eksempel med en radio.

Bruke babyalarmen

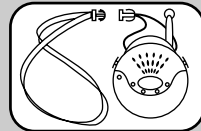

1. Fest halssnoren på mottakeren.

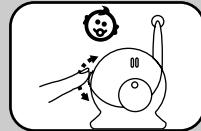

2. Forsikre deg om at begge enhetene er slått på, og at du har valgt samme kanal.

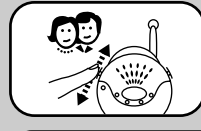

3. Sett reaksjonsfølsomheten i sendermikrofonen på ønsket nivå. Til å begynne med anbefaler vi et middels nivå, så kan du eventuelt justere etter hvert.

4. Still inn ønsket volum på mottakeren (høyt/middels/lavt). Hvis senderen aktiveres av en lyd på barnerommet, starter overføringen automatisk, og varsellampen på mottakeren skifter fra grønt til rødt så lenge overføringen varer.

Forklaring av funksjonene

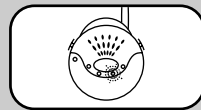

Mottaksindikator / mottaksovervåking

Det er regelmessig radiokontakt mellom mottakeren og senderen. Mottaksindikatoren på mottakeren viser om det er god nok kontakt til senderen. Ved fullt mottak lyser alle fire lampene, ved svakt mottak lyser bare én lampe. Hvis radiokontakten brytes fullstendig, for eksempel fordi senderen befinner seg utenfor rekkevidde, eller fordi batteriet i senderen er slitt, avgir mottakeren et alarmsignal etter kort tid. I tillegg blinker varsellampen. Alarmsignalet og blinkingen kobles ut så snart det er opprettet radiokontakt igjen.

Digital pilottone / unngå støy

I tillegg til å overføre støyen sender babyenheten også et lydsignal som ikke kan høres. Foreldreenheten begynner ikke å motta hvis ikke den får inn dette lydsignalet. Dermed er muligheten for å ta inn fremmede babyalarmer nesten helt utelukket. I sjeldne tilfeller kan det likevel oppstå støy fra andre radioapparater i nærheten. Hvis det oppstår slik støy, eller hvis mottaket er dårlig, setter du begge enhetene over til den andre kanalen.

250 m rekkevidde

Under ideelle forhold kan du oppnå en rekkevidde for babyalarmen på ca. 250 meter uten-dørs. Hindringer som vegger, tak og store gjenstander reduserer rekkevidden. Jo flere hindringer det er mellom sender og mottaker, desto mindre blir rekkevidden.

Bruke de vedlagte, oppladbare batteriene

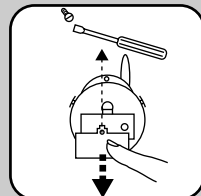

Mottaker

1. Åpne batterirommet ved å løsne skruen på batteridekselet.

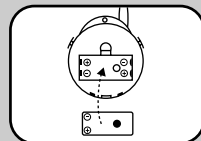

2. Legg inn de vedlagte, oppladbare batteriene. Sørg for at de ligger riktig vei, og at det er kontakt mellom batteriene og ladekontaktene (se B20 på mottakeren).

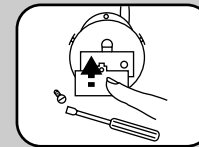

3. Skyv batteridekselet på plass igjen og skru fast skruen.

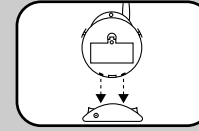

4. Koble adapteren til kontakten på mottakerladeren. Sett mottakeren i laderen slik at ladekontaktene for mottakeren og laderen er koblet sammen.
5. De oppladbare batteriene lades nå opp automatisk. Det tar ca. 15 timer å lade dem helt opp.

Sender (oppladbare batterier leveres ikke med)

De vedlagte, oppladbare batteriene kan bare brukes i mottakeren. Du kan bestille oppladbare batterier til senderen hos en fagforhandler. Babyfon®-modellnummeret er EAB 4. Disse kan også lades opp ved hjelp av ladefunksjonen som er integrert i senderen.

Bruk av andre oppladbare batterier eller engangsbatterier

Både sender og mottaker kan i tillegg brukes med vanlige oppladbare mikrobatterier (AAA) eller ikke-oppladbare batterier (1,5 V AAA), men vanlige mikrobatterier (AAA) kan ikke lades opp ved hjelp av apparatenhetene.

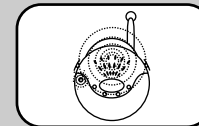

Batterialarm

Når batteriene i mottakeren begynner å bli slitt, hører du et lydsignal, og varsellampen begynner å blinke. Da bør du skifte /lade opp igjen batteriene.

Kasting av batterier

Tenk på miljøet når du kaster engangs- eller oppladbare batterier, de hører ikke hjemme i husholdningsavfallet. Ikke bruk gamle og nye batterier eller ulike batterityper samtidig. Ta batteriene ut av apparatet når det ikke er i bruk over lengre tid.

Teknisk spesifikasjon

Antall kanaler:	2	
Frekvens	864,8–865,0 MHz	
Strømforsyning:	Sender:	Strømadapter 9 volt / 200mA eller 4 AAA-batterier eller oppladbare batterier, EAB 4 (fås som ekstrastyr hos en fagforhandler)
	Mottaker:	Strømadapter 9 volt / 200mA eller oppladbare batterier, EAB 2 (leveres med)
Sendeeffekt:	maks. 10 mW	
Driftstemperatur:	10 til 40°	

Med forbehold om tekniske endringer!

Babyfon® er et registrert varemerke som tilhører Vivanco AG, Ahrensburg

Utbedring av feil

Følg denne rekkefølgen hvis Babyfon BM 880 ECO ikke fungerer som den skal:

1. Prøv å finne og utbedre feilen ved hjelp av feiltabellen under.
2. Les nøye gjennom det aktuelle avsnittet i denne bruksanvisningen.
3. Går inn på Internett-siden www.babyfon.de eller www.vivanco.com og se om det står noe om feilen og hvordan den kan utbedres, der.
4. Rådfør deg med din forhandler.
5. Ring vår servicetelefon (Tyskland), tlf. + 49 (0)1805 / 40 49 10 (0,12 €/min.).
Kontakter i resten av Europa finner du på www.vivanco.com.

Problem	Mulig årsak	Løsning
Ingen overføring / ingen sending/ingen lyd	Det er valgt forskjellig kanal på de to enhetene. Senderen kobler ikke automatisk over til sending. Enhetene er utenfor rekkevidde.	Sett begge enheten på samme kanal (A1/B12). Øk reaksjonsfølsomheten (A4). Flytt enhetene nærmere hverandre.
Det er støy på overføringen, eller du kan høre et fremmed språk.	Senderen står ikke ved babyen eller for langt borte fra babyen. Batteriene er slitt.	Flytt senderen nærmere babyen, men husk å overholde minimumsavstanden på 1 m. Dersom du bruker engangsbatterier, må du skifte disse. Bytt til en annen kanal (A1/B12).
Høy piping og hyling	Du har valgt en ugunstig kanal.	Flytt enhetene lenger fra hverandre eller skru ned volumet på mottakeren (B16).
Batteriene lades ikke lenger opp.	Tilbakekobling på grunn av at avstanden mellom enhetene er for liten. Adapteren er ikke koblet til strømmettet. Pluggen på adapteren er ikke stukket ordentlig inn i apparatet. Mottakeren står ikke ordentlig på laderen. Levetiden for de oppladbare batteriene er overskredet.	Kontroller tilkoblingen. Stikk pluggen ordentlig inn i kontakten (A5/C25). Sett mottakeren riktig og sjekk at varsellampen tennes. Skift batterier.
Babylarmen sender ved hver minste lyd.	Reaksjonsfølsomheten er stilt inn for høyt.	Reduser reaksjonsfølsomheten (A4).

Konsesjon

CE 0700

Dette Vivanco radioproduktet er i henhold til det europeiske R&TTE-direktivet for radiosystemer i harmoniserte frekvensområder. Slike systemer kan selges og brukes i EU, i Sveits og i Norge.
Systemene er ikke tillatt i land som ikke er nevnt her.
Samsvarserklæringen finner du bakerst i dette heftet.

Garanti

Garantitiden er 12 måneder fra kjøpsdato. Vennligst kontakt forhandleren eller *Vivanco Service*
Ewige Weide 17,
D-22926 Ahrensburg/Germany
Kvittering må framlegges.

